

**Научно-производственное предприятие  
ООО «ВЕРСЕТ»**

# **ВС-ПК ВЕКТОР-АР GSM-100**

**Адресный радиоканальный прибор GSM охраны**

**Руководство по эксплуатации,  
Паспорт**

**ВС.425513.069РЭ**

## Уважаемые коллеги!

Использование радиоканального прибора «BC-ПК ВЕКТОР-АР GSM-100» обеспечивает эффективную охрану Ваших помещений. Отсутствие проводных линий между датчиками и прибором предполагает очень простой монтаж системы, не наносит ущерба интерьерам, позволяет легко менять конфигурацию охраны.

Прибор может посылать на Ваши телефоны информацию о состоянии объекта, о возникновении тревожных ситуаций. В свою очередь, пользователи могут дистанционно управлять прибором, ставить на охрану и снимать с охраны его зоны, включать и выключать реле прибора, выполнять другие действия с помощью команд с телефона.

Функция измерения температуры по трем каналам (цифровые термометры поставляются отдельно) и передачи этой информации на телефоны пользователей существенно расширяет возможности прибора «BC-ПК ВЕКТОР-АР GSM-100», превращая его в универсального «помощника по дому».

Отдельно стоит отметить возможность передачи по GSM-каналу информации от прибора на Станцию мониторинга «BETTA-50 GSM» нашего производства. На эту Станцию может стекаться информация от 50-ти приборов GSM-охраны и GSM сигнализаторов. Это хорошее решение для коллективной охраны дачного поселка, гаражного общества, квартир в подъезде и многого другого.

Наша компания выпускает различные линейки приборов охранно-пожарной сигнализации, управления домашней автоматикой. Информацию о них Вы можете получить на нашем сайте, связаться с нами по телефону по вопросам приобретения наших приборов или для получения технической поддержки.

Мы рады любым предложениям по совершенствованию наших изделий, расширению их возможностей.

[www.verset.ru](http://www.verset.ru)

Отдел продаж  
+7(383) 310-05-30

[sales@verset.ru](mailto:sales@verset.ru)  
[Skype: sales.verset](https://www.skype.com/invite/sales.verset)

Служба технической поддержки  
8-800-250-6910

[support@verset.ru](mailto:support@verset.ru)  
[Skype: support.verset](https://www.skype.com/invite/support.verset)

## СОДЕРЖАНИЕ

<b>1. ОБЩИЕ СВЕДЕНИЯ</b> .....	5
<b>2. ТЕХНИЧЕСКИЕ ХАРАКТЕРИСТИКИ ПРИБОРА</b> .....	8
<b>3. РАБОТА ПРИБОРА</b> .....	8
3.1. Взаимодействие прибора с радиоканальными устройствами .....	8
3.2. Управление зонами и радиоканальными устройствами .....	9
3.3. Использование радиоканальных брелков и радиоканальных кодонаборных панелей «ПОРТАЛ-Р».....	10
3.4. Охрана от проникновения с помощью прибора .....	11
3.5. Пожарная охрана с помощью прибора .....	12
3.6. Управление тревожным оповещением прибора .....	12
3.7. Определение неисправностей в приборе .....	13
3.8. Тестирование прибора .....	14
3.9. Передача сообщений прибором .....	14
3.10. Передача сообщений, связанных с зонами прибора .....	17
3.11. Передача сообщений на пульт охраны.....	17
3.12. Передача сообщений о температуре .....	18
3.13. Получение информации о балансе счета SIM - карты прибора. ....	18
3.14. Прослушивание аудио обстановки.....	18
3.15. Управление прибором по телефону.....	19
3.16. Использование двух SIM - карт в приборе.....	20
3.17. Журнал событий прибора .....	21
3.18. Взаимодействие прибора с компьютером .....	21
<b>4. ПОДГОТОВКА К РАБОТЕ И НАСТРОЙКА ПРИБОРА</b> .....	22
4.1. Подключение антенн к прибору .....	22
4.2. Подключение считывателя электронных ключей ТМ к прибору .....	22
4.3. Подключение питания к прибору.....	22
4.4. Настройка радиоканала .....	23
4.5. Закрепление за прибором радиоканальных устройств .....	24
4.6. Прописывание радиоканальных брелков, кодов панелей на зоны охраны.....	26
4.7. Прописывание электронных ключей Touch Memory на зоны охраны .....	27
4.8. Задание параметров работы прибора с помощью программы «КОНФИГУРАТОР ВС-ПК ВЕКТОР-АР GSM-100».....	28
4.9. Установка прибора на объекте .....	28
4.10. Проверка качества связи между прибором и радиоканальными устройствами ...	28
4.11. Установка радиоканальных устройств на объекте.....	29
4.12. Проверка работы прибора .....	29
<b>5. СЕРВИСНЫЕ ФУНКЦИИ ПРИБОРА И РАДИОКАНАЛЬНЫХ УСТРОЙСТВ</b> .....	29
5.1. Поиск закрепленных радиоканальных устройств.....	29
5.2. Открепление радиоканального устройства от зоны прибора.....	30
5.3. Открепление радиоканального брелка от зоны прибора .....	31
5.4. Открепление кода кодонаборной панели от зоны прибора.....	31
5.5. Открепление всех радиоканальных устройств, брелков, панелей от зоны прибора .....	32
5.6. Открепление всех радиоканальных устройств, брелков, панелей прибора .....	32
5.7. Стирание памяти радиоканального устройства .....	32
5.8. Открепление ключа ТМ от зоны прибора .....	33
5.9. Открепление всех ключей ТМ от зоны.....	33
5.10. Открепление всех ключей ТМ прибора.....	33
<b>6. ИНДИКАЦИЯ И ОПОВЕЩЕНИЕ ПРИБОРА</b> .....	34
6.1. Индикация на лицевой панели прибора .....	34
6.2. Индикация и звуковая сигнализация оповещателей прибора .....	35
6.3. Время звукового оповещения в состоянии «ПОЖАР» – переключатель «ЗВП» ..	35

6.4. Индикация проводного светового оповещателя в процессе постановки и охраны .....	35
6.5. Контроль линий оповещения прибора .....	36
6.6. Работа реле прибора .....	36
6.7. Индикация неисправности прибора и радиоустройств .....	37
<b>7. ДОПОЛНИТЕЛЬНАЯ И СПРАВОЧНАЯ ИНФОРМАЦИЯ .....</b>	<b>39</b>
7.1. Управление с помощью радиоканальных брелков Б 4 - Р .....	39
7.2. Управление с помощью радиоканальных кодонаборных панелей «Портал –Р» .....	42
<b>8. ЗАДАНИЕ ПАРАМЕТРОВ РАБОТЫ ПРИБОРА С ПОМОЩЬЮ ПРОГРАММЫ «КОНФИГУРАТОР ВС-ПК ВЕКТОР-АР GSM».....</b>	<b>44</b>
8.1. Требования к персональному компьютеру .....	44
8.2. Установка программы.....	44
8.3. Подключение прибора к компьютеру .....	45
8.4. Первоначальная настройка прибора .....	46
8.5. Определение параметров прибора .....	46
8.6. Ввод параметров дозвона.....	46
8.7. Задание параметров контроля температуры .....	51
8.8. Запись новых параметров в прибор.....	52
8.9. Чтение параметров прибора.....	53
8.10. Журнал событий прибора .....	55
8.11. Установка часов прибора на текущее время.....	56
8.12. Задание имени зоны.....	56
8.13. Чтение журнала событий прибора без помощи программы «КОНФИГУРАТОР ВС-ПК ВЕКТОР-АР GSM-100».....	56
<b>9. КОМПЛЕКТ ПОСТАВКИ .....</b>	<b>57</b>
<b>10. МАРКИРОВКА.....</b>	<b>57</b>
<b>11. ТАРА И УПАКОВКА.....</b>	<b>57</b>
<b>12. ПРАВИЛА ХРАНЕНИЯ И ТРАНСПОРТИРОВАНИЯ.....</b>	<b>57</b>
<b>ПАСПОРТ.....</b>	<b>58</b>
<b>ПРИЛОЖЕНИЕ .....</b>	<b>59</b>

## 1. ОБЩИЕ СВЕДЕНИЯ



Адресный радиоканальный прибор GSM охраны «ВС-ПК ВЕКТОР-АР GSM –100» (далее прибор) выполняет функции обеспечения безопасности: защита охраняемого объекта от несанкционированного проникновения и от пожара, контроль температуры, оповещение на объекте о тревожных событиях, отправка сообщений о событиях на телефоны пользователей и на пультовую систему «ВЕТТА – 50 GSM».

Прибор работает совместно с радиоканальными извещателями и оповещателями, радиоканальными брелками, кодонаборными панелями и другими устройствами.



Взаимодействие прибора с радиоканальными извещателями и оповещателями, радиоканальными брелками, кодонаборными панелями (далее – радиоканальные устройства) обеспечивается с помощью двухстороннего обмена данными по радиоканалу в частотном диапазоне 433 МГц. Мощность радиосигнала не превышает 10 мВт, поэтому для использования системы не требуется разрешение и регистрация. Передача данных по радиоканалу между прибором и радиоканальными устройствами обеспечивается на расстоянии до 600 метров на открытой местности при благоприятной помеховой обстановке.

Прибор работает со следующими радиоканальными устройствами:

	Извещатели охранные оптико-электронные инфракрасные пассивные адресные радиоканальные «ВС-ИК-021 ВЕКТОР», «ВС-ИК-022 ВЕКТОР»
	Извещатели охранные магнито-контактные адресные радиоканальные «ВС-СМК ВЕКТОР»
	Извещатели пожарные дымовые оптико-электронные точечные адресно-аналоговые радиоканальные ИП212-220Р «ДИП-220Р ВЕКТОР», ИП212-230Р «ДИП-230Р ВЕКТОР»
	Извещатели пожарные тепловые максимально-дифференциальные адресные радиоканальные ИП101-17Р-А1R «ИП-17Р-А1R ВЕКТОР» и ИП101-17Р-А3R «ИП-17Р-А3R ВЕКТОР»
	Извещатели пожарные ручные адресные радиоканальные «ВС-ИПР ВЕКТОР», «ВС-ИПР-031 ВЕКТОР»;
	Устройства передачи извещений адресные радиоканальные «ВС-ПИ ВЕКТОР»
	Оповещатели речевые адресные радиоканальные «ТОН-Р-028»
	Оповещатели световые адресные радиоканальные со звуковой сигнализацией «ВОСХОД-Р-024»
	Оповещатели пожарные световые адресные радиоканальные – табло: «ВОСХОД-Р» («ВЫХОД», «ПОЖАР», указатели)

	Оповещатели пожарные световые адресные радиоканальные со звуковой сигнализацией – табло: «ВОСХОД-РС1» («ВЫХОД», «ПОЖАР», указатели)
	Радиоканальные брелки управления «Б-4 Р»
	Радиоканальные кодонаборные панели «ПОРТАЛ-Р»

С прибором также используются проводные датчики и оповещатели:

	Цифровые термометры «ВС – ЦТ-В»
	Выносные микрофоны «ВС – МФ-В»
	Оповещатели проводные световые, звуковые, свето – звуковые

Общее количество радиоканальных извещателей на один прибор может быть до 32, общее количество радиоканальных оповещателей на один прибор может быть до 16, общее количество радиоканальных брелков управления и кодов пользователя радиоканальных кодонаборных панелей «ПОРТАЛ-Р» на один прибор может быть до 16.

Прибор имеет 16 адресных зон охраны, каждая зона имеет индикатор состояния зоны (Рис.1). За каждой зоной могут быть закреплены один или более радиоканальных извещателей. Возможно закрепление за одной зоной охранных и пожарных извещателей, что дает возможность комплексной охраны зон.

Прибор имеет одну зону беспроводного оповещения, за которой закрепляются все радиоканальные оповещатели.

Прибор имеет две зоны проводного оповещения – выходы для подключения одного светового оповещателя (СО) и одного звукового оповещателя (ЗО).

Прибор имеет обобщенные индикаторы состояния охраны (см. Рис.1): «ПОЖАР», «ТРЕВОГА», «НЕИСПРАВНОСТЬ».

Прибор имеет индикатор состояния зоны беспроводного оповещения – «ОПОВЕЩЕНИЕ», индикаторы зон проводного оповещения – «СО», «ЗО».

Прибор имеет индикаторы «ПИТАНИЕ», «СВЯЗЬ».

Прибор имеет одну кнопку управления «ЗВУК / ТЕСТ», используемую в различных режимах.

К прибору может быть подключен считыватель электронных ключей Touch Memory (ТМ) или другие считыватели кодов, совместимые с протоколом ТМ. Общее количество кодов электронных ключей может быть до 64.

Управление зонами охраны прибора – постановка на охрану, снятие с охраны, или перепостановка радиоканальных извещателей закрепленных за зонами выполняется с помощью радиоканальных брелков управления «Б-4 Р», радиоканальных кодонаборных панелей

«ПОРТАЛ-Р» и ключей ТМ, приписанных к соответствующим зонам, а также дистанционно с помощью телефона.

С целью совместного управления – одновременной постановки на охрану, одновременного снятия с охраны, зоны объединяются в разделы.

Прибор имеет три реле, которые отображают своими контактами состояния охраны: «ПОЖАР» (реле 1), «ТРЕВОГА» (реле 2), «НЕИСПРАВНОСТЬ» (реле 3). Реле также могут управляться пользователем дистанционно с помощью радиоканальных брелков и с помощью телефона, что можно использовать, например, для открывания дверей, управляя электромагнитным замком и для других применений.

В приборе реализована функция «тихая тревога», которая вызывается по команде брелка (см. таблицу 17). При этом звуковые и световые оповещатели не выдают сигналов и не показывают состояние тревоги, но тревожное сообщение на телефоны пользователей передается.

Прибор информирует о состоянии охраняемых объектов путем передачи речевых сообщений (голосом) и отправки SMS сообщений на телефоны сотовой связи, передачей речевых сообщений на телефоны фиксированной проводной связи, передачи специальных кодированных SMS сообщений на станцию мониторинга «ВЕТТА – 50 GSM». В случае возникновения тревожных ситуаций прибор также выдает сигналы на оповещатели, подключенные к прибору.

Прибор ведет и сохраняет в своей электронной памяти журнал событий, который доступен в виде текстовых файлов при подключении прибора к компьютеру через USB интерфейс.

Прибор обеспечивает сервисные функции, доступные по телефону, такие, как получение баланса счета номера телефона прибора, получение информации о состоянии охраны, прослушивание аудио обстановки, получение данных о температуре в помещении по запросам или в автоматическом режиме.

Настройку работы прибора в полном объеме возможно просто и удобно выполнить с помощью компьютерной программы.

Питание прибора осуществляется от внешнего резервированного источника питания (далее – РИП) с выходным напряжением +12 В.

**Источник питания не входит в комплект поставки прибора и приобретается отдельно.**



Рис. 1. Внешний вид прибора

Радиоканальные устройства питаются от встроенных автономных источников питания – основной и резервной батарей. Длительность непрерывной работы радиоканальных устройств от основной батареи составляет до 36 месяцев, а от резервной батареи – не менее 2 месяцев. Обе батареи поставляются в комплекте с радиоканальными устройствами.

### **Внимание!**

**Радиоканальные устройства обеспечивают постоянный контроль основной и резервной батарей. В случае разряда основной батареи радиоканальное устройство переходит на питание от резервной батареи и отправляет в прибор соответствующее сообщение. Прибор и радиоканальное устройство выдают индикацию о разряде батареи устройства. При индикации разряда батареи необходимо заметить обе батареи радиоканального устройства.**

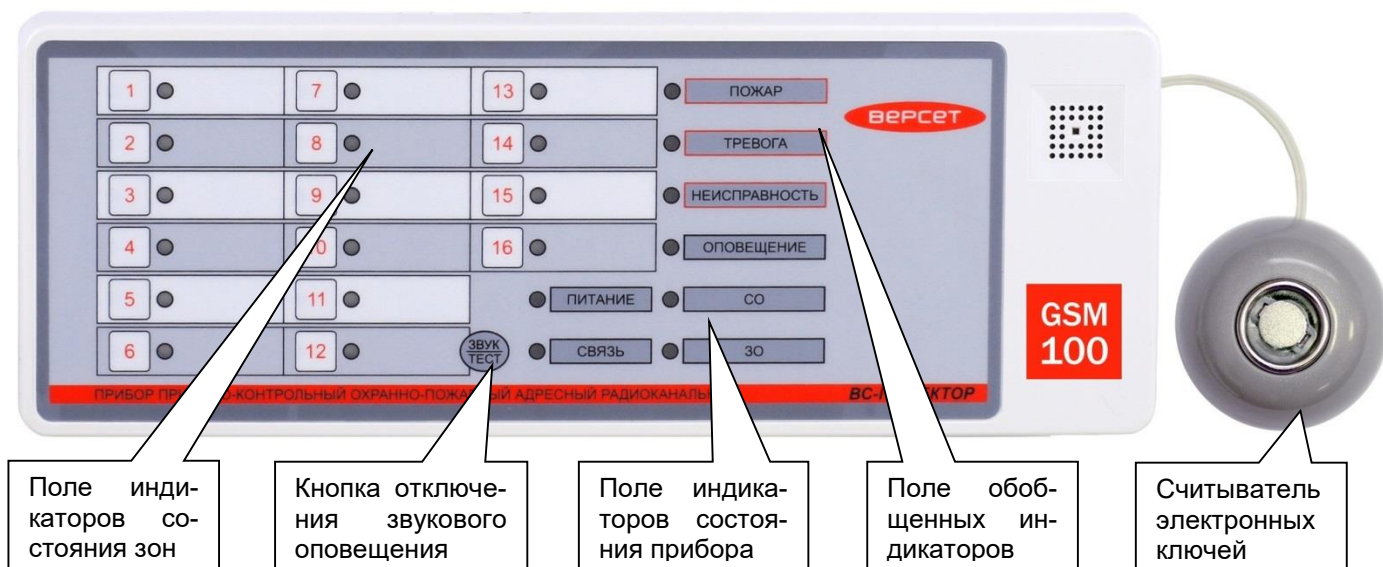
## **2. ТЕХНИЧЕСКИЕ ХАРАКТЕРИСТИКИ ПРИБОРА**

Технические характеристики прибора приведены в Таблице 1.

Таблица 1

<b>Параметр</b>	<b>Значение</b>
Количество адресных зон охраны	16
Количество радиоканальных извещателей различных типов, не более, шт.	32
Количество радиоканальных оповещателей различных типов, не более, шт.	16
Количество радиоканальных брелков и кодов пользователя радиоканальных панелей не более, шт.	16
Количество электронных ключей ТМ / кодов клавиатуры «Портал», не более, шт.	64
Максимальная дальность связи радиоустройств с прибором на открытой местности, не более, м	600
Количество реле прибора	3
Параметры реле:	
коммутируемое напряжение переменного тока, не более, В	250
коммутируемый ток, не более, А	3
Напряжение питания прибора, В	$12^{+3,0}_{-1,5}$
Ток, потребляемый прибором в рабочем режиме, не более, А	0,7
Суммарный ток по выходам «-ЛАМПА», «-ЗВУК», не более, А	0,2
Диапазон рабочих температур, °С	-30...+55
Масса, не более, кг	0,5
Габариты, мм <sup>3</sup>	280 × 103 × 35

## **3. РАБОТА ПРИБОРА**

### **3.1. Взаимодействие прибора с радиоканальными устройствами**

Прибор обеспечивает постоянный контроль состояния радиоканальных извещателей и радиоканальных оповещателей, их исправность и наличие связи с ними. Связь прибора с радиоустройствами происходит в частотном диапазоне 433 МГц, разделенном на 10 поддиапазонов.

Для повышения качества и дальности связи, в приборе работает два независимых канала приёма - передачи с двумя антеннами с разной поляризацией. Такое решение улуч-



шает связь между прибором и радиоустройствами, которые могут располагаться по разным направлениям от прибора внутри здания. Связь осуществляется на двух частотах одновременно. Пары частот объединены в так называемые частотные литеры (см. Таблицу 9).

Выбор используемой литеры осуществляется на этапе настройки прибора. Функция выбора частотной литеры позволяет:

- организовать совместную независимую работу двух и более приборов «ВС-ПК ВЕКТОР - AP GSM - 100» на одном объекте.
- отстроиться от других радиочастотных приборов и систем, работающих в этом частотном диапазоне.

Передача данных прибору инициируется радиоканальными устройствами и происходит незамедлительно в случае изменения их состояния. При неизменном состоянии радиоканальных устройств, они передают данные с заданным периодом для подтверждения их работоспособности и наличия связи в системе. О периодах передачи данных радиоканальных устройств см. п. 4.4.2.

Обмен информационными посылками между радиоканальными устройствами и прибором происходит в режиме с обязательным подтверждением получения посылки, что обеспечивает гарантированную передачу информации в системе.

Прибор контролирует приход посылок от радиоканальных устройств в течение контрольного интервала времени для каждого устройства. Если в течение этого интервала прибор не получает ни одной посылки от радиоканального устройства, то принимается решение о неисправности канала радиосвязи с этим устройством и/или неисправности устройства и выдается соответствующая индикация (об интервалах см. Таблицу 10).

В системе выполняется специальное кодирование информационных посылок, с целью исключения перехвата, дешифрации и подмены передаваемых данных и команд сторонними лицами.

Радиоканальные устройства передают в прибор извещения об:

- изменении состояния охраняемого объекта;
- вскрытии корпуса охранных радиоканальных извещателей;
- разряде основной батареи, о разряде или отсутствии резервной батареи, о разряде обеих батарей.

### **3.2. Управление зонами и радиоканальными устройствами**

Прибор управляет зонами охраны – выполняет их постановку на охрану или снятие с охраны. Если ставятся на охрану зоны, содержащие однотипные радиоканальные извещатели (охранные или пожарные), то прибор выполняет постановку на охрану всех закрепленных за зоной извещателей посылкой им соответствующих команд. При снятии с охраны зон, содержащих однотипные извещатели, прибор выполняет снятие с охраны извещателей этих зон.

У прибора могут быть зоны, содержащие одновременно и охранные и пожарные радиоканальные извещатели. Для таких зон процедуры постановки на охрану и снятия с охраны отличаются. Если зона содержит извещатели разных типов (охранные, пожарные), то при постановке на охрану таких зон, прибор выполняет постановку на охрану охранных радиоканальных извещателей и перепостановку всех закрепленных за зоной пожарных извещателей, посылкой им соответствующих команд. При снятии с охраны зоны, содержащей извещатели разных типов, прибор выполняет снятие с охраны всех закрепленных за зоной охранных извещателей и выполняет перепостановку всех закрепленных за зоной пожарных извещателей отправкой им соответствующих команд.

Управление зонами в приборе выполняется с помощью радиоканальных брелков, кодов пользователей радиоканальных панелей «Портал – Р» и электронных ключей ТМ, уда-

ленно по телефону. На зоны прибора может быть прописано всего до 16 брелков и кодов пользователей, до 64 ключей. Брелки, коды пользователей и ключи распределяются между зонами произвольным образом.

Если требуется одновременное управление несколькими зонами (т.е. одновременная постановка на охрану и снятие с охраны), то одни и те же брелки, коды пользователей, ключи прописываются на эти зоны для одновременного совместного управления. В результате прописывания брелков, кодов пользователей, ключей на несколько зон образуются группы зон - разделы. Прописывание на зоны прибора брелков, кодов пользователей и ключей описано в п.п. 4.6, 4.7.

Постановку на охрану и снятие с охраны зон и разделов можно выполнять с помощью команд, вводимых с телефона. При этом в команде указывается соответствующий номер зоны или раздела (см. п. 3.15).

Прибор постоянно контролирует исправность радиоканальных устройств. Если за зоной охраны закреплено несколько радиоканальных устройств и часть из них неисправна, то при постановке на охрану и снятии с охраны зоны, прибор управляет только исправными радиоканальными устройствами. В разделе 6 приведена индикация прибора в процессе постановки зон на охрану и при неисправности радиоканальных устройств.

### **3.3. Использование радиоканальных брелков и радиоканальных кодонаборных панелей «ПОРТАЛ-Р»**

Для работы с прибором используется радиоканальные брелки «Б-4 Р» и радиоканальные кодонаборные панели «Портал-Р» (устройства управления). Использование данных устройств управления дает дополнительные возможности по сравнению с электронными ключами, не только благодаря возможности дистанционного управления прибором, но и благодаря дополнительным функциям по управлению и отображению.

Устройства управления имеют двухцветный светодиодный индикатор и встроенный звуковой сигнализатор, отображающие режимы работы устройства и состояние зон прибора. Нажитием на разные кнопки или комбинацией нажатий на кнопки формируются следующие команды для прибора:

- постановка на охрану извещателей в управляемых зонах, содержащих однотипные извещатели;
- снятие с охраны извещателей в управляемых зонах, содержащих однотипные извещатели;
- постановка и снятие с охраны охранных извещателей / перепостановка пожарных извещателей в управляемых зонах, содержащих и охранные и пожарные извещатели;
- включение / выключение реле 1 прибора;
- выключение на 3 секунды реле 2 прибора;
- работа в режиме «Тревожная кнопка» - передача управляемым зонам сигнала тревоги;
- запрос состояния управляемых зон.

Дополнительная информация о режимах работы брелка и управлении прибором брелками, кодами панели «Портал» приведена в разделе 7.

Информация о работе радиоканальной кодонаборной панели приведена в руководстве «Кодонаборная радиоканальная панель «ПОРТАЛ-Р». Руководство по эксплуатации ВС.425513.055РЭ».

### 3.4. Охрана от проникновения с помощью прибора

Охрана от проникновения посторонних лиц на охраняемую территорию обеспечивается с помощью закрепленных за зонами охраны прибора следующих радиоканальных извещателей:

- извещатели охранные оптико-электронные инфракрасные пассивные адресные радиоканальные «ВС-ИК-021 ВЕКТОР» и «ВС-ИК-022 ВЕКТОР»;
- извещатели охранные магнито-контактные адресные радиоканальные «ВС-СМК ВЕКТОР»;
- устройства передачи извещений адресные радиоканальные «ВС-ПИ ВЕКТОР», работающие в режиме охранного радиоканального извещателя.

Радиоканальные извещатели «ВС-ИК-021 ВЕКТОР», «ВС-ИК-022 ВЕКТОР» регистрируют инфракрасное излучение человека в области своей диаграммы обнаружения и отправляют извещение о тревоге в прибор.

Радиоканальный извещатель «ВС-СМК ВЕКТОР» имеет встроенный магнито - чувствительный элемент и реагирует на отнесение от извещателя магнитного элемента. После чего извещатель отправляет тревожное сообщение в прибор. Извещатель также имеет клеммы для подключения внешнего шлейфа, в который могут быть включены релейные выходы устройств, выдающих сигнал тревоги. Например, магнито – контактных извещателей для стальных дверей, извещателя, регистрирующего разбитие стекла, контакты реле «ТРЕВОГА» приемно – контрольных приборов.

Радиоканальное устройство передачи извещений «ВС-ПИ ВЕКТОР» может работать в режиме охранного или пожарного радиоканального извещателя (определяется переключателем на устройстве). В случае работы устройства в режиме охранного радиоканального извещателя в шлейф сигнализации «ВС-ПИ ВЕКТОР» могут быть включены выходные релейные контакты устройств выдающих извещение «ТРЕВОГА»: охранных извещателей, приемно – контрольных приборов и т.д.

Состояние «ТРЕВОГА» формируется в приборе в следующих случаях:

- срабатывании охранных радиоканальных извещателей;
- отсутствия связи с охранными радиоканальными извещателями в течение контрольного интервала времени;
- разряда основной и резервной батарей охранных радиоканальных извещателей;
- вскрытия корпуса охранных радиоканальных извещателей;
- нарушение шлейфа сигнализации устройства передачи извещений «ВС-ПИ ВЕКТОР», сконфигурированного в охранный режим.

В приборе имеется возможность задать задержку в 30 сек. при постановке на охрану охранных извещателей в зоне 1 и задержку в 30 сек. на выдачу оповещения о тревоге при срабатывании охранных извещателей в этой зоне («Задержка на выход и вход»).

Установка режима задержки выполняется с помощью переключателя «ЗД» на плате прибора (см. Таблицу 2).

Таблица 2

Переключатель «ЗД»	
«OFF»	«ON»
Задержки на выход и вход нет.	Задержка в 1-й зоне на выход и вход есть.

После установки переключателя «ЗД» в требуемое положение нажмите кнопку «ПРИМЕНИТЬ» на плате прибора.

Если установлен режим задержки и происходит срабатывание охранного радиоканального извещателя, закрепленного за зоной 1, то прибор выдает на индикатор первой зоны индикацию о нарушении зоны охраны «НАРУШЕНИЕ». После окончания задержки, если зона 1 не была снята с охраны, то прибор выдает тревожное оповещение. О индикации и оповещении прибора см. раздел 6.

### **3.5. Пожарная охрана с помощью прибора**

Пожарная охрана прибора обеспечивается с помощью закрепленных за зонами охраны прибора следующих радиоканальных извещателей:

- извещатели пожарные дымовые оптико-электронные точечные адресно-аналоговые радиоканальные ИП212-220Р «ДИП-220Р ВЕКТОР» ИП212-230Р «ДИП-230Р ВЕКТОР»;

- извещатели пожарные тепловые максимально-дифференциальные адресно - аналоговые радиоканальные ИП101-17Р-А1R «ИП-17Р-А1R ВЕКТОР» и ИП101-17Р-А3R «ИП-17Р-А3R ВЕКТОР»;

- извещатели пожарные ручные адресные радиоканальные «ВС-ИПР ВЕКТОР», ВС-ИПР-031 ВЕКТОР;

- устройства передачи извещений адресные радиоканальные «ВС-ПИ ВЕКТОР» в режиме работы пожарного радиоканального извещателя.

Радиоканальные извещатели «ДИП-220Р ВЕКТОР», ИП212-230Р «ДИП-230Р ВЕКТОР» выполняют определение фактора пожара – задымление в помещении. Они производят измерения значения оптической плотности среды и отправляют измеренные значения в прибор. Кроме этого ИП212-230Р «ДИП-230Р ВЕКТОР» после определения состояние пожара выдает предупреждающие звуковые сигналы.

Радиоканальные извещатели ИП101-17Р-А1R «ИП-17Р-А1R ВЕКТОР», ИП101-17Р-А3R «ИП-17Р-А3R ВЕКТОР» производят измерения температуры окружающего воздуха и скорости ее нарастания. Измеренные значения передаются в прибор. Последний, после анализа получаемых данных принимает решение о переходе в состояние «ПОЖАР».

Радиоканальный извещатель «ВС-ИПР ВЕКТОР» посылает в прибор извещение о пожаре, после того, как будет переведена в сработавшее состояние кнопка «ПОЖАР» на его лицевой панели. При получении извещения прибор переходит в состояние «ПОЖАР».

Радиоканальное устройство передачи извещений «ВС-ПИ ВЕКТОР» может работать в режиме охранного или пожарного радиоканального извещателя (определяется переключателем на устройстве). В последнем случае в шлейф сигнализации «ВС-ПИ ВЕКТОР» могут быть включены выходные релейные контакты устройств выдающих извещение «ПОЖАР». Например, выходные контакты электро-механических тепловых пожарных извещателей, выходные релейные контакты линейных пожарных извещателей (питание извещателей должно выполняться от отдельного источника питания), контакты реле «ПОЖАР» приемно – контрольных приборов производства компании «ВЕРСЕТ» и других производителей. При получении извещения о пожаре от «ВС-ПИ ВЕКТОР» прибор переходит в состояние «ПОЖАР».

### **3.6. Управление тревожным оповещением прибора**

Как отмечалось выше, за прибором может быть закреплено до 16 радиоканальных оповещателей, к клеммам прибора также могут быть подключены проводные световой и звуковой оповещатели.

Совместно с прибором используются следующие радиоканальные оповещатели:

- оповещатели пожарные речевые адресные радиоканальные «ТОН-Р», «ТОН-Р-028»;

- оповещатели световые адресные радиоканальные со звуковой сигнализацией «ВОСХОД-Р-024»;

- оповещатели пожарные световые адресные радиоканальные в виде табло «ВОСХОД-Р», «ВОСХОД-Р-01», «ВОСХОД-Р-02», «ВОСХОД-Р-03», «ВОСХОД-Р 12В»;

- оповещатели пожарные световые адресные радиоканальные со звуковой сигнализацией в виде табло «ВОСХОД-РС1», «ВОСХОД-РС1-01», «ВОСХОД-РС1-02», «ВОСХОД-РС1-03», «ВОСХОД-РС1 12В»;

При возникновении состояния «ТРЕВОГА» по любой из 16 адресных зон охраны, прибор выдает команду начала оповещения о тревоге на все закрепленные за прибором радиоканальные оповещатели. Оповещатели выполняют процедуру синхронизации, после чего речевые оповещатели «ТОН-Р», «ТОН-Р-028» одновременно воспроизводят тревожный звук сирены. Оповещатели «ВОСХОД-Р-024» переходят в режим мигающего свечения и выдачи звукового сигнала.

При возникновении состояния «ПОЖАР» по любой из 16 адресных зон охраны, прибор выдает команду начала оповещения о пожаре на все закрепленные за прибором радиоканальные оповещатели. Оповещатели выполняют процедуру синхронизации, после чего речевые оповещатели «ТОН-Р», «ТОН-Р-028» воспроизводят речевое сообщение: **«ВНИМАНИЕ! ПОЖАРНАЯ ТРЕВОГА, ВСЕМ СРОЧНО ПОКИНУТЬ ЗДАНИЕ!»**, а световые оповещатели «ВОСХОД-Р» различных типов переходят в режим мигающего свечения.

В состоянии «ТРЕВОГА» прибор также выдает сигналы оповещения на клеммы подключения проводных светового и звукового оповещателей, на световой индикатор зоны, в которой возникло состояние «ТРЕВОГА», на обобщенный световой индикатор «ТРЕВОГА» на лицевой панели прибора, на встроенный звуковой оповещатель, на реле 2 «ТРЕВОГА» (о вариантах работы реле см. п. 6.6.).

В состоянии «ПОЖАР» прибор также выдает сигналы оповещения на клеммы подключения проводных светового и звукового оповещателей, на световой индикатор зоны, в которой возникло состояние «ПОЖАР», на обобщенный световой индикатор «ПОЖАР» на лицевой панели прибора, на встроенный звуковой оповещатель, на реле 1 «ПОЖАР» (о вариантах работы см. п. 6.6.).

В состоянии «ТРЕВОГА» прибор выполняет оповещение в течение 5 мин. В состоянии «ПОЖАР» прибор выполняет оповещение без ограничения по времени, либо в течение 5 мин. (зависит от положения переключателя «ЗВП», см. п. 4.7.4.)

Если для прибора заданы параметры отправки сообщений по телефонной GSM сети, то одновременно с описанным выше оповещением, прибор будет отправлять сообщения на заданные номера телефонов (см. п.3.9.).

Если прибор переходит в состояние «ТРЕВОГА» при нажатии тревожной кнопки радиоканального брелка «Б-4 Р», то прибор выполняет функцию «ТИХАЯ ТРЕВОГА». Оповещение выдается только на светодиодный индикатор зоны охраны прибора и на заданные телефоны в виде сообщений, на реле 2 прибора (см. п. 6.6.).

Режимы работы индикаторов и оповещателей в зависимости от состояний прибора приведены в Таблице 11, Таблице 12.

### **3.7. Определение неисправностей в приборе**

Прибор обеспечивает постоянный самоконтроль и контроль радиоканальных устройств. Прибор выдает извещение о неисправности в следующих случаях:

- нарушения связи с радиоканальными оповещателями;
- разряда основной и резервной батарей радиоканальных оповещателей;
- нарушения связи с пожарными радиоканальными извещателями;
- разряда основной и резервной батарей пожарных радиоканальных извещателей;

- неисправности цепей ШС устройства передачи извещений ВС-ПИ ВЕКТОР, сконфигурированного в пожарный режим;
- неисправности линий связи с проводными оповещателями (если включен режим контроля линий);
- понижение напряжения питания прибора;
- неисправность прибора;
- неисправность встроенного GSM коммуникатора.

Прибор выдает расшифровку причины неисправности миганием индикатора «НЕИСПРАВНОСТЬ» при коротком нажатии кнопки «ЗВУК / ТЕСТ». Описание индикации неисправностей приведено в п. 6.7.

### 3.8. Тестирование прибора

3.8.1. В приборе реализована возможность оперативного тестирования прибора и радиоканальных устройств по желанию пользователя. Длительным нажатием на кнопку «ЗВУК / ТЕСТ» (более трех секунд) в дежурном режиме выполняется переход в режим тестирования где, осуществляется контроль работоспособности всех светодиодных индикаторов на лицевой панели прибора. Индикаторы зон должны попеременно загораться красным и зеленым цветом, другие индикаторы прибора должны светиться красным, встроенный звуковой сигнализатор должен издать звуковой сигнал.

3.8.2. В этом же режиме тестируется качество связи с радиоканальными устройствами (см. п. 4.10).

3.8.3. Для тестирования оповещателей прибора применяется следующая процедура:

- переведите в положение «ON» переключатель «ТОПВ» на плате прибора (см. Приложение, Рис. 2);
- нажмите кнопку «ПРИМЕНИТЬ» на плате прибора.

При этом должны включиться внешние проводные оповещатели и все три реле прибора. Через некоторое время, световые радиоканальные оповещатели начнут мигать, а речевые радиоканальные оповещатели воспроизводить речевое сообщение: **«Проверка системы речевого пожарного оповещения вектор»**.

Для выхода из режима тестирования оповещателей переведите переключатель «ТОПВ» в положение «OFF» и нажмите кнопку «ПРИМЕНИТЬ».

### 3.9. Передача сообщений прибором

В результате изменения состояния радиоканальных извещателей, показаний цифровых термометров, параметров, которые прибор контролирует, прибор передает сообщения на заданные номера телефонов. Для прибора может быть задано до 10 телефонных номеров абонентов, на которые передаются сообщения. Прибор может также передавать информацию на пульт охраны «BETTA – 50 GSM». Задание номеров телефонов абонентов и пульта выполняется с помощью программы конфигурирования прибор.

Сообщения передаются в связи с событиями, они разделены на восемь групп, Таблица 3. В сообщениях об изменении состояния зон указывается: номер зоны от 1 до 16 («Опв.» - для зоны оповещения), тип источника сообщения, номер источника, время и дата. Например:

«Взята на охрану зона 16 т.+79139876543 10:57:22 26-09-2017», «Пожар в зоне 2 ДИПЗ 13:09:02 26-09-2017».

Типы источников сообщений: СМК – извещатель охранный магнитоконтактный, ИК – извещатель охранный инфракрасный, ДИП – извещатель пожарный дымовой, ИПТ – изве-

щатель пожарный тепловой, ИПР – извещатель пожарный ручной, ПИ – устройство передачи извещений, ОСТ – оповещатель световой «Табло», ОРЗ – оповещатель речевой, звуко-воц, Бр. – брелок, Кл. – электронный ключ, Т. – телефон.

Таблица 3

Группа дозвола	Сообщения
<p align="center"><b>Группа 1</b> <b>«Постановка на охрану, снятие с охраны»</b></p>	<p><b>В виде речевых сообщений:</b></p> <ul style="list-style-type: none"> <li>- Взята на охрану зона</li> <li>- Взята на охрану зона, неисправность в зоне</li> <li>- Снята с охраны зона</li> <li>- Снята с охраны зона, неисправность в зоне</li> <li>- Взят на охрану раздел</li> <li>- Взят на охрану раздел, неисправность в разделе</li> <li>- Снят с охраны раздел</li> <li>- Снят с охраны раздел, неисправность в разделе</li> </ul> <p><b>В виде SMS сообщений:</b></p> <ul style="list-style-type: none"> <li>- Взята на охрану зона</li> <li>- Взята на охрану зона, неиспр. в зоне</li> <li>- Снята с охраны зона</li> <li>- Снята с охраны зона, неиспр. в зоне</li> <li>- Взят на охрану раздел</li> <li>- Взят на охрану раздел, неиспр. в разделе</li> <li>- Снят с охраны раздел</li> <li>- Снят с охраны раздел, неиспр. в разделе</li> </ul>
<p align="center"><b>Группа 2</b> <b>«Тревожная»</b></p>	<p><b>В виде речевых сообщений:</b></p> <ul style="list-style-type: none"> <li>- Тревога в зоне</li> </ul> <p><b>В виде SMS сообщений:</b></p> <ul style="list-style-type: none"> <li>- Тревога в зоне</li> <li>- Тревога в зоне вскр. корп.</li> <li>- Тревога в зоне потеря связи</li> <li>- Тревога в зоне разряд об. бат.</li> </ul>
<p align="center"><b>Группа 3</b> <b>«Пожарная»</b></p>	<p><b>В виде речевых сообщений:</b></p> <ul style="list-style-type: none"> <li>- Пожар в зоне</li> </ul> <p><b>В виде SMS сообщений:</b></p> <ul style="list-style-type: none"> <li>- Пожар в зоне</li> </ul>
<p align="center"><b>Группа 4</b> <b>«Нарушение»</b></p>	<p><b>В виде речевых сообщений:</b></p> <ul style="list-style-type: none"> <li>- Нарушение охранной зоны</li> </ul> <p><b>В виде SMS сообщений:</b></p> <ul style="list-style-type: none"> <li>- Нарушение охр. зоны</li> </ul>
<p align="center"><b>Группа 5</b> <b>«Техническая»</b></p>	<p><b>В виде речевых сообщений:</b></p> <ul style="list-style-type: none"> <li>- Прибор включен</li> <li>- Прибор выключен</li> <li>- Неисправность линии оповещения</li> <li>- Линия оповещения в норме</li> <li>- Выполнено конфигурирование прибора</li> </ul> <p><b>В виде SMS сообщений:</b></p> <ul style="list-style-type: none"> <li>- Прибор включен</li> <li>- Прибор выключен</li> <li>- Прибор работает</li> <li>- Неиспр. проводного светового оповещателя</li> <li>- Неиспр. проводного звукового оповещателя</li> <li>- КЗ/Перегрузка по выходу +ЗВУК/ЛАМПА</li> <li>- Норма проводного светового оповещателя</li> </ul>

	<ul style="list-style-type: none"> <li>- Норма проводного звукового оповещателя</li> <li>- Норма по выходу +ЗВУК/ЛАМПА</li> <li>- Выполнено конфигурирование прибора</li> <li>- Регистрация SIM 1 (SIM 2)</li> <li>- Нет регистрации SIM 1 (SIM 2)</li> <li>- Нет связи с пультом *</li> </ul>
<p align="center"><b>Группа 6</b> <b>«Питание прибора»</b></p>	<p><b>В виде речевых сообщений:</b></p> <ul style="list-style-type: none"> <li>- Неисправность питания прибора</li> <li>- Норма питания прибора</li> </ul> <p><b>В виде SMS сообщений:</b></p> <ul style="list-style-type: none"> <li>- Неиспр. питания прибора</li> <li>- Норма питания прибора</li> </ul>
<p align="center"><b>Группа 7</b> <b>«Неиспрвности радионального устройства (РУ)»</b></p>	<p><b>В виде речевых сообщений:</b></p> <ul style="list-style-type: none"> <li>- Неисправность в зоне</li> <li>- Зона полностью неисправна</li> <li>- Устранение неисправности в зоне</li> <li>- Зона полностью исправна</li> </ul> <p><b>В виде SMS сообщений:</b></p> <ul style="list-style-type: none"> <li>- Неиспр. в зоне разряд осн. бат.</li> <li>- Неиспр. в зоне разряд рез. бат.</li> <li>- Неиспр. в зоне потеря связи</li> <li>- Неиспр. в зоне разряд об. бат.</li> <li>- Неиспр. в зоне неисправ. РУ</li> <li>- Неиспр. в зоне неисправ. все охр.</li> <li>- Неиспр. в зоне неисправ. все пож.</li> <li>- Неиспр. в зоне неисправ. питания</li> <li>- Неиспр. в зоне питание отключено</li> <li>- Полн. неисправ. в зоне разряд осн. бат.</li> <li>- Полн. неисправ. в зоне разряд рез. бат.</li> <li>- Полн. неисправ. в зоне потеря связи</li> <li>- Полн. неисправ. в зоне разряд об. бат.</li> <li>- Полн. неисправ. в зоне неисправ. РУ</li> <li>- Полн. неисправ. в зоне неисправ. все охр.</li> <li>- Полн. неисправ. в зоне неисправ. все пож.</li> <li>- Полн. неисправ. в зоне неисправ. питания</li> <li>- Полн. неисправ. в зоне питание отключено</li> <li>- Устр. неисправ. в зоне норма осн. бат.</li> <li>- Устр. неисправ. в зоне норма рез. бат.</li> <li>- Устр. неисправ. в зоне восст. связи</li> <li>- Устр. неисправ. в зоне норма РУ</li> <li>- Устр. неисправ. в зоне норма питания</li> <li>- Полное устр. неисправ. в зоне норма осн. бат.</li> <li>- Полное устр. неисправ. в зоне норма рез. бат.</li> <li>- Полное устр. неисправ. в зоне восст. связи</li> <li>- Полное устр. неисправ. в зоне норма РУ</li> <li>- Полное устр. неисправ. в зоне норма питания</li> </ul>
<p align="center"><b>Группа 8</b> <b>«Автоматическое оповещение, ответы на запросы»</b></p>	<p><b>Только в виде SMS сообщений:</b></p> <ul style="list-style-type: none"> <li>- Автоматическое оповещение о критической температуре</li> <li>- Ответ на запрос о температуре</li> <li>- Ответ на запрос баланса счета</li> </ul>
<p>* Извещение «Нет связи с пультом» передается на телефон, если на пульт не были доставлены три сообщения подряд.</p>	



### 3.10. Передача сообщений, связанных с зонами прибора

Для каждого номера телефона, на который отправляются сообщения, по каждой группе событий может быть задан один из трех способов доставки сообщения о событии, например, как показано в Таблице 4.

Таблица 4

Номера Телефонов	Гр.1	Гр.2	....	Гр.7	Гр.8	Доставить обязательно	Номер зоны
Телефон 1	V	V	....	-	-	да	-
Телефон 2	W	W	....	-	-	да	n
Телефон 3	-	-	....	S	S		m
....	....	....	....	....	....	....	....
Телефон 10	S	S	....	V	S		-

V – передача сообщения в речевом виде.  
 S – передача сообщения в виде SMS.  
 W – передача сообщения в виде SMS и речевого сообщения.  
 n, m – номера зон прибора  
 Если сообщение не передаётся, не задан номер зоны, то в ячейке таблицы указан символ «-».

На заданные номера телефонов прибор передает сообщения последовательно. Сначала он передает сообщение на номер телефона 1 тем способом, который задан для данного вида события, затем на номер телефона 2 и так далее. В конце каждого речевого сообщения прибор запрашивает подтверждение приема сообщения в виде введенного с клавиатуры телефона символа «#». Если такое подтверждение вводится, то считается, что сообщение доставлено и дальнейшая его отправка по другим номерам телефонов прекращается. При дозвоне на номер телефона прибор использует такой задаваемый параметр, как количество звонков на один номер телефона в случае неуспешной передачи сообщения. Неуспешной передача сообщения считается, если соединение с телефоном не было установлено, или после передачи сообщения не был введен символ подтверждения – «#».

Для того чтобы доставить сообщение на несколько номеров телефонов, независимо от ввода подтверждающего символа, для этих номеров телефонов должен быть установлен признак «Доставить обязательно».

В приборе реализована возможность включать в SMS сообщения, которые передаются по событиям зон, дополнительные произвольные тексты (с максимальной длиной 12 символов), что увеличивает информативность этих сообщений. Такой текст может быть задан для каждой зоны.

Например: если зона охраны 1 – это гостиная Вашего Дома, то для нее может быть задан соответствующий текст: «Гостиная» и SMS сообщения, связанные с этой зоной будут следующие:

*Постановка на охрану зоны №1 бр.1 Коридор*

*Тревога в зоне №1 СМК 1 Коридор*

Прибор может передавать сообщения по отдельности по каждой зоне на отдельный номер телефона. Для этого с номером телефона должен быть связан номер зоны (см. Таб.4). Такой способ передачи используется для того, чтобы обеспечивать раздельную охрану нескольких помещений.

### 3.11. Передача сообщений на пульт охраны

Прибор обеспечивает передачу информации на пульт охраны, реализованный на основе станции мониторинга событий «BETTA – 50 GSM». На пульт передаются сообщения о постановках на охрану, снятии с охраны, тревоге проникновения, пожаре, неисправностях,

других событиях, которые определяет прибор. На пульт прибор передает специальные сообщения, параллельно тем сообщениям, которые он передает на телефоны абонентов (см. п. 3.9). Возможность работы с пультом задается для прибора с помощью программы «Конфигуратор», входящей в комплект поставки прибора.

Для контроля наличия связи между прибором и станцией мониторинга на станцию мониторинга может передаваться сообщение «прибор работает». Значение интервала передачи этого сообщения устанавливается при помощи переключателя «ИНТП» на плате прибора следующим образом:

1) установите переключатель «ИНТП» на плате прибора (см. Приложение, Рис. 2) в положение, соответствующее выбираемому интервалу (см. Таблица 5);

2) нажмите кнопку «ПРИМЕНИТЬ» на плате прибора (см. Приложение, Рис. 2), чтобы это назначение вступило в силу.

Таблица 5

Переключатель «ИНТП»	
«OFF»	«ON»
Сообщения «прибор работает» не отправляются	Интервал передачи сообщений «прибор работает» равен 24 часам

### **Внимание!**

**При работе со станцией мониторинга BETTA-50 GSM, прибор сначала передает сообщения на заданные телефоны пользователей, а затем передает информацию на станцию мониторинга специальными SMS сообщениями.**

### **3.12. Передача сообщений о температуре**

В приборах «BC-ПК ВЕКТОР-АР GSM-100» реализована возможность измерения температуры окружающей среды и передачи измеренного значения пользователю. Для этого нужно подключить к прибору проводные цифровые термометры «BC – ЦТ-В» (до 3-х шт.). Информация о температуре передается в виде SMS сообщений. Они относятся к 8-й группе сообщений.

Прибор может информировать о температуре в двух режимах: 1 - по запросу пользователя, отправляя текущее значение температуры, 2 – в автоматическом режиме, если пользователь задал значения температур, которые нужно отслеживать. Это нижний и верхний температурные пороги. Если температура окружающей среды опуститься ниже нижнего порога, или поднимется выше верхнего порога, то прибор проинформирует об этом соответствующим SMS сообщением. Пользователь может установить температурные пороги для каждого из трех цифровых термометров при конфигурировании прибора с помощью компьютера (см. раздел 8), или задать и поменять их с помощью управляющих команд с телефона. Как это сделать указано в п.3.15.2.

### **3.13. Получение информации о балансе счета SIM - карты прибора.**

В приборе предусмотрена возможность получения по запросу информации о состоянии баланса счета SIM-карты прибора. Для этого нужно позвонить на прибор и задать ему команду получения баланса. В ответ прибор присылает SMS сообщение с информацией о балансе. Как это сделать указано в п.3.15.1. В приборе может быть использовано две SIM – карты, прибор, в ответ на запрос выдает сообщение о балансе той SIM – карты, которая в настоящий момент активна.

### **3.14. Прослушивание аудио обстановки**

В приборе предусмотрена возможность по командам пользователя включать прослушивание аудио обстановки, если к прибору подключен внешний микрофон производства компании ВЕРСЕТ. Как это сделать описано в п. 3.15.1.

### 3.15. Управление прибором по телефону

В приборе реализованы функции для дистанционного управления им по телефону. Пользователь может с мобильного телефона, или телефона проводной связи ставить на охрану и снимать с охраны зоны и разделы прибора; запрашивать текущее состояние охраны, значение температуры в помещении, состояние денежного баланса счета номера телефона прибора; устанавливать значения температурных порогов; включать и выключать реле прибора, включать и выключать прослушивание аудио обстановки в месте расположения прибора,

Для того чтобы эти возможности были доступны пользователю, необходимо при конфигурировании прибора разрешить для прибора отвечать на входящие звонки и задать пароль доступа к прибору.

Позвонить на прибор и ввести команды управления возможно с сотового телефона и с телефона проводной связи, работающего в тоновом режиме набора.

При входящем звонке прибор запрашивает пароль. При успешном вводе пароля прибор передает короткий звуковой сигнал и ожидает ввода команд управления.

#### 3.15.1. Управление зонами, разделами, запросы для прибора

Команды управления вводятся с клавиатуры телефона. Формат команды управления при входящем звонке: код команды, код выполнения команды (символ #) или код отмены команды (символ \*).

Таблица 6

Код команды	Назначение
1n	Запрос информации о состоянии зоны n
2n	Взять на охрану зону n
3n	Снять с охраны зону n
4n	Взять на охрану раздел n*
5n	Снять с охраны раздел n*
6n	Включить реле номер n
7n	Выключить реле номер n
Где n – номер зоны, номер раздела, номер реле	
80	Включить выносной микрофон.
90	Запросить баланс номера телефона прибора
91	Запросить температуру цифрового термометра 1
92	Запросить температуру цифрового термометра 2
93	Запросить температуру цифрового термометра 3
* Номер раздела n равен (см. п. 4.6, п 4.7): - номеру ключа (если это раздел ключа); - номеру брелка + 64 (если это раздел брелка).	

Пример ввода команд управления:

14# - Запрос информации о состоянии зоны номер 4.

32# - Снять с охраны зону номер 2.

65\* - отменить выполнение неверно введенной команды.

Команды можно вводить последовательно:

22#51#61#90#

Ответы на запросы баланса и температуры прибор отправляет в виде SMS сообщений, поэтому должна быть разрешена доставка на телефон сообщений 8-й группы (см. п.3.1).

### 3.15.2. Контроль температуры

Для каждого подключенного к прибору цифрового термометра возможно задать два температурных порога – нижний и верхний. После задания температурных порогов, информация о том, что температура ниже нижнего порога, или выше верхнего порога будет приходиться в автоматическом режиме в виде SMS сообщений, если разрешена доставка на телефон сообщений 8-й группы. Формат команды задания температурного порога следующий:

**<8x><знак температуры><значение температуры>**

Где:

**8x** - код команды;

**<знак температуры>** - указывает на положительные или отрицательные температуры. Для положительных температур используется символ «0», для отрицательных – символ «9»;

**<значение температуры>** - двухзначное число температурного порога.

Таблица 7

Код команды	Назначение
81	Задать нижний порог первого цифрового термометра
84	Задать верхний порог первого цифрового термометра
82	Задать нижний порог второго цифрового термометра
85	Задать верхний порог второго цифрового термометра
83	Задать нижний порог третьего цифрового термометра
86	Задать верхний порог третьего цифрового термометра

Примеры команд задания температурных порогов:

81010# - нижний порог первого цифрового термометра установить на +10°C.

84027# - верхний порог первого цифрового термометра установить на +27°C.

83920# - нижний порог третьего цифрового термометра установить на -20°C.

86005# - верхний порог третьего цифрового термометра установить на +5°C.

82009#85035# - для второго цифрового термометра нижний порог установить на +9°C, верхний – на +35°C

Для температурных порогов цифровых термометров могут быть установлены значения в диапазоне от -55°C до +99°C.

#### **Внимание!**

**Установленные пороги цифрового термометра упорядочиваются прибором по нарастанию. Из двух установленных значений в качестве нижнего порога используется меньшее значение. Если один из порогов не задан, то считается, что задано значение 100°C и этот порог используется в качестве верхнего порога. Если нужно задать только нижний порог, то следует задать пару значений температуры, например, 25°C, 99°C, если только верхний, то, например, -55°C, 35°C.**

### 3.16. Использование двух SIM - карт в приборе

Для обеспечения высокой надежности связи, в приборе реализована возможность использования двух SIM – карт, основной и резервной. Для работы прибора достаточно использования основной SIM – карты, она устанавливается в SIM – держатель № 1 (см. Приложение, Рис. 4). Резервная SIM – карта устанавливается в SIM – держатель № 2.

В случае использования двух SIM – карт, если у основной SIM – карты в течение 5 минут отсутствует связь со станцией оператора GSM связи, то прибор автоматически переходит на работу с резервной SIM – картой. После одного часа работы с резервной SIM – картой прибор пытается вернуться к работе с основной SIM – картой и, в случае успешного установления связи, продолжает работу с ней.

Для того чтобы исключить блокировку резервной SIM – карты оператором связи из-за длительных перерывов в работе (обычно более трех месяцев), в приборе предусмотрен переход на работу на резервной SIM – карте один раз в 30 дней на 1 час, при этом отправляется SMS сообщение о состоянии баланса счета резервной SIM – карты.

В приборе реализована функция «Показать уровень GSM сигнала активной SIM – карты». Для того чтобы посмотреть уровень GSM сигнала необходимо один раз нажать на кнопку управления коммуникатора (см. Приложение, Рис. 4). При этом индикатор «GSM» на плате коммуникатора красными вспышками покажет уровень сигнала (см. таблицу ниже).

Таблица 8

Количество вспышек индикатора «GSM»	Уровень сигнала
0	Нет регистрации в сети GSM
1	Плохой
2	Слабый
3	Удовлетворительный
4	Хороший
5	Отличный

Для устойчивой работы прибора уровень сигнала должен быть «Удовлетворительный» и выше. Для того чтобы улучшить уровень сигнала, может быть использована внешняя антенна, подсоединяемая к коммуникатору вместо штатной антенны.

### 3.17. Журнал событий прибора

Информация о событиях, по которым прибор передает сообщения, сохраняется в памяти прибора. Прибор хранит данные о 1000 последних событий. Эта информация доступна пользователям в виде файла журнала событий. Журнал событий – это текстовый файл, строки которого имеют следующую структуру.

<Наименование события> <Номер зоны/раздела> <Источник события> <Номер источника события> <Время, дата>

Например:

Тревога в зоне 4 СМК 1 08:55:47 02-10-2014

Снята с охраны зона 3 кл.2 18:03:41 01-10-2014

Для некоторых событий могут отсутствовать поля <Номер зоны/раздела>, <Источник события> и <Номер источника события>.

Если выполнялась постановка на охрану или снятие с охраны зоны или раздела с помощью телефонных команд, то в журнале событий будет записан номер телефона, с которого вводилась команда.

Журнал событий прибора доступен с помощью компьютера и может быть просмотрен с помощью программы «Конфигуратор».

### 3.18. Взаимодействие прибора с компьютером

Чтобы прочитать журнал событий или задать параметры работы прибора с помощью программы «Конфигуратор», используется компьютер.

Прибор взаимодействует с компьютером через USB интерфейс. Для подключения используется USB кабель, который имеет на одном конце мини USB коннектор, который вставляется в розетку на плате коммуникатора прибора (см. Приложение, Рис. 4).

После соединения прибора и компьютера внутренняя память прибора становится доступна, как память дискового накопителя с именем VECTOR-GSM в котором присутствуют директории и файлы: CFG, SOUNDS, LOG.TXT. в директориях находятся служебные файлы. Файл LOG.TXT содержит журнал событий прибора.

Файл журнала событий LOG.TXT образуется во внутренней памяти прибора каждый раз заново при подключении прибора к компьютеру, поэтому он всегда содержит актуальную информацию. Обновить содержимое файла журнала событий возможно при просмотре его с помощью программы «Конфигуратор» или коротким нажатием (менее 2 сек.) кнопки управления на плате коммуникатора прибора (см. Приложение, Рис. 4), если для просмотра журнала событий используется программа просмотра текстовых файлов типа «Блокнот».

#### **4. ПОДГОТОВКА К РАБОТЕ И НАСТРОЙКА ПРИБОРА**

Настройка прибора проста и сведена к нескольким несложным действиям.

1. Подключение антенн к прибору.
2. Подключение считывателя электронных ключей ТМ к прибору.
3. Подключение питания к прибору.
4. Настройка радиоканала.
5. Закрепление за прибором радиоканальных устройств.
6. Прописывание радиоканальных брелков кодов панелей «Портал – Р» на зоны охраны.
7. Прописывание электронных ключей ТМ на зоны охраны.
8. Задание параметров работы прибора с помощью программы «КОНФИГУРАТОР ВС-ПК ВЕКТОР-АР GSM-100»
9. Установка прибора на объекте.
10. Проверка качества связи между прибором и радиоканальными устройствами.
11. Установка радиоканальных устройств на объекте.
12. Проверка работы прибора.

##### **4.1. Подключение антенн к прибору**

Отсоедините основание корпуса прибора от крышки.

Через отверстия в верхней и боковой стенках крышки корпуса прибора антенны устанавливаются зачищенным концом в клеммы АНТ.1 и АНТ.2 и фиксируются (см. Приложение, Рис. 2).

##### **4.2. Подключение считывателя электронных ключей ТМ к прибору**

Подключение считывателя ключей ТМ к прибору производится через клеммы «ТМ», «ОБЩ», расположенные на плате прибора (см. Приложение, Рис. 2).

##### **4.3. Подключение питания к прибору**

Подключение внешнего питания 12В к прибору производится через клеммы «+12», «ОБЩ», расположенные на плате прибора (см. Приложение, Рис. 2). После этого световой индикатор «ПИТАНИЕ» на лицевой панели прибора загорится красным цветом.

**Внимание!**

**При подключении соблюдайте полярность!**

#### 4.4. Настройка радиоканала

Связь между прибором и радиоканальными устройствами осуществляется на двух частотах, составляющих частотную литеру. В приборе используется 16 частотных литер. Перед закреплением первого радиоканального устройства, необходимо задать номер используемой частотной литеры, которую прибор запомнит и будет использовать автоматически при закреплении последующих устройств. На этапе закрепления радиоканальных устройств за зонами прибора, данные передаются с минимальной мощностью на специальном служебном канале.

##### 4.4.1. Выбор частотной литеры

Для выбора частотной литеры:

- установите переключатели «ЧАСТОТА» на плате прибора (см. Приложение, Рис. 2) в положение, соответствующее выбираемой литере (см. Таблица 9);

- нажмите кнопку «ПРИМЕНИТЬ» на плате прибора (см. Приложение, Рис. 2), чтобы это назначение вступило в силу.

Таблица 9

Номер Литеры	Номера частотных каналов пары		Переключатели «ЧАСТОТА»			
			1	2	3	4
0	1	6	-	-	-	-
1	2	7	-	-	-	ON
2	3	8	-	-	ON	-
3	4	9	-	-	ON	ON
4	1	5	-	ON	-	-
5	2	6	-	ON	-	ON
6	3	7	-	ON	ON	-
7	4	8	-	ON	ON	ON
8	5	9	ON	-	-	-
9	1	4	ON	-	-	ON
10	2	5	ON	-	ON	-
11	3	6	ON	-	ON	ON
12	4	7	ON	ON	-	-
13	5	8	ON	ON	-	ON
14	6	9	ON	ON	ON	-
15	9	1	ON	ON	ON	ON

#### **Внимание!**

**Для изменения частотной литеры необходимо удалить (открепить) из прибора все радиоканальные устройства (см. п. 5.5).**

##### 4.4.2. Установка интервала периодических посылок

Передача данных прибору инициируется радиоканальными устройствами, и происходит в случае изменения состояния радиоканальных устройств. При неизменном состоянии радиоканальных устройств, они, с заданным интервалом, передают периодические посылки для подтверждения наличия связи и своего исправного состояния.

В приборе задается контрольный интервал времени, в течение которого прибор ожидает посылки от радиоканальных устройств. Если посылка не получена в течение этого интервала, то принимается решение о неисправности канала радиосвязи с радиоканальным устройством.

Для радиоканальных извещателей пожарного типа интервал передачи периодических посылок исходно задан в приборе равным 30 секунд (контрольный интервал прибора - 300 секунд) и не изменяется при настройке.

Значение интервала передачи периодических посылок для радиоканальных оповещателей составляет 15 секунд (контрольный интервал равен 225 секундам и не изменяется при настройке).

Для охранных радиоканальных извещателей значение интервала передачи периодических посылок задаётся в диапазоне от 15 до 120 секунд (контрольный интервал – 225...1200 секунд соответственно).

**Для задания интервала отправки периодических посылок охранными извещателями:**

- установите переключатели «ИНТЕРВ» на плате прибора (см. Приложение, Рис. 2) в положение, соответствующее выбираемому интервалу (см. Таблица 10),
- нажмите кнопку «ПРИМЕНИТЬ» на плате прибора, чтобы эти изменения вступили в силу.

Таблица 10

Интервал передачи периодических посылок охранными радиоканальными извещателями (сек)	Контрольный интервал прибора (сек)	Переключатели «ИНТЕРВ.»		
		1	2	3
15	225	-	-	-
18	270	-	-	ON
24	360	-	ON	-
30	450	-	ON	ON
45	450	ON	-	-
60	600	ON	-	ON
90	900	ON	ON	-
120	1200	ON	ON	ON

**Внимание!**

*От величины интервала передачи зависит токопотребление радиоканальных извещателей и, соответственно, время их работы от батарей. Паспортное время работы соблюдается при интервале передачи периодических посылок равном 30 секунд и более.*

**Внимание!**

*Для изменения интервала отправки периодических посылок охранными извещателям необходимо предварительно удалить (открепить) из прибора все охранные извещатели (см. п.5.2).*

**4.5. Закрепление за прибором радиоканальных устройств**

Радиоканальные извещатели закрепляются за адресными зонами охраны 1 – 16 прибора. За одной зоной возможно закреплять охранные и пожарные извещатели. Радиоканальные оповещатели закрепляются за зоной «ОПОВЕЩЕНИЕ» (зона 17 прибора).

Все радиоканальные устройства, вне зависимости от их типа, имеют одинаковую процедуру закрепления, состоящую из малого количества операций.



Кроме данного документа, процедура закрепления радиоканальных устройств за адресными зонами охраны описана в Руководствах по эксплуатации на каждое радиоканальное устройство.

Все процедуры данного пункта должны производиться в сервисном режиме прибора и радиоканального устройства.

#### **4.5.1. Для перевода прибора в сервисный режим:**

- переведите переключатель «СРВ» на плате прибора (см. Приложение, Рис. 2) в положение «ON»,

- нажмите кнопку «ПРИМЕНИТЬ» на плате прибора.

Светодиоды зон прибора будут показывать индикацию «БЕГУЩИЕ ОГНИ» (поочередное мигание индикаторов адресных зон с 1 по 16 по кругу) зеленым цветом.

#### **4.5.2. Для перевода радиоканального устройства в сервисный режим:**

- переведите переключатель «СРВ» в положение «ON» / замкните перемычку «СРВ» (в зависимости от типа устройства) на плате радиоканального устройства. Светодиод радиоканального устройства при этом мигнет два раза зеленым цветом.

### ***Внимание!***

***Рекомендуется закрепить за прибором все радиоканальные устройства, не выходя из сервисного режима прибора.***

**4.5.3. Для выбора зоны охраны,** за которой нужно закрепить радиоканальное устройство, надо нажать кнопку «ЗВУК / ТЕСТ» прибора, светодиод зоны №1 прибора загорится красным цветом. Это означает, что прибор готов закрепить радиоканальное устройство в первую зону.

**4.5.4.** Последовательные нажатия кнопки «ЗВУК / ТЕСТ» прибора меняют зону (от 1 до 16, зона «ОПОВЕЩЕНИЕ»), за которой будет закрепляться радиоканальные устройства. Для радиоканальных оповещателей используется зона «ОПОВЕЩЕНИЕ», которая выбирается нажатием кнопки «ЗВУК / ТЕСТ» после зоны 16.

**4.5.5. Выбрав нужную зону, двойным нажатием на кнопку радиоканального устройства закрепите его за зоной.**

### ***Внимание!***

***Радиоканальное устройство во время двойного нажатия на кнопку должно находиться на расстоянии не более 1 метра от прибора. Рекомендуемое расстояние – 50 см от вертикальной антенны прибора, т.к. в данном режиме задействована только она.***

Результат процесса закрепления показывает светодиод радиоканального устройства:

- свечение зеленым цветом в течение 3-х секунд – устройство закреплено;

- свечение красным цветом в течение 3-х секунд – устройство не закреплено.

Если радиоустройство не закрепилось за зоной, то повторите п. 4.5.5.

Повторите пп. 4.5.4, 4.5.5 для всех закрепляемых радиоканальных устройств.

Далее переходите к прописыванию радиоканальных брелков на зоны охраны прибора. Это действие также выполняется в сервисном режиме прибора (см. п.4.6.2., п. 3.6.3.).

Если прописывание радиоканальных брелков не требуется, то:

- выведите прибор из сервисного режима - переключатель «СРВ» на плате прибора переводится в положение «OFF», нажимается кнопка «ПРИМЕНИТЬ» на плате прибора.
- переходите к прописыванию ключей ТМ на зоны охраны прибора (п.4.7.)

#### **4.6. Прописывание радиоканальных брелков, кодов панелей «Портал – Р» на зоны охраны**

На адресные зоны охраны прибора прописываются до 16 брелков и кодов кодонаборных панелей с произвольным распределением их между зонами.

**4.6.1. Чтобы прописать брелок или код панели в адресную зону** охраны прибора, надо перевести прибор в сервисный режим (переключатель «СРВ» на плате прибора в положении «ON», нажать кнопку «ПРИМЕНИТЬ») и, затем, нажать кнопку «ЗВУК/ТЕСТ». Светодиод зоны №1 прибора загорится красным цветом, что означает, что прибор готов прописать брелок в первую зону.

**4.6.2. Последовательные нажатия кнопки «ЗВУК / ТЕСТ» ПРИБОРА** меняют зону (от 1 до 16), в которую можно прописать брелок.

##### **4.6.3. После выбора нужной зоны:**

**Для прописывания брелка:** длительным (более трех секунд) одновременным нажатием на кнопки 3 и 4 брелка инициируется его прописывание. Результат процесса прописывания показывает светодиод радиоканального брелка:

- свечение зеленым цветом в течение 3-х секунд – брелок прописан;
- свечение красным цветом в течение 3-х секунд – брелок не прописан.

**Для прописывания кода панели:** снимите крышку панели нажмите сервисную кнопку СРВ, при этом панель перейдет в сервисный режим и ее светодиод мигнет два раза зеленым, закройте крышку панели. Наберите на панели четыре цифры кода пользователя и нажмите «#». Результат процесса записи показывает светодиод панели:

- свечение зеленым цветом в течение 3-х секунд – код пользователя прописан;
- свечение красным цветом в течение 3-х секунд – код пользователя не прописан.

Если брелок или код панели не прописался на зону охраны, то повторите п. 4.6.3.

Повторите пп. 4.6.2, 4.6.3. для всех прописываемых радиоканальных брелков, кодов панелей. При прописывании брелков, кодов панелей прибор автоматически присваивает им номера от 1 до 16.

При превышении возможного количества прописанных брелков, кодов панелей (более 16) операция не будет выполнена, а светодиодный индикатор зоны прибора, брелка и панели отобразит ситуацию многократными попеременными вспышками зеленым и красным цветом.

После прописывания радиоканальных брелков, кодов панели выведите прибор из сервисного режима - переключатель «СРВ» на плате прибора переводится в положение «OFF», нажимается кнопка «ПРИМЕНИТЬ» на плате прибора.

Панель возвращается в дежурный режим автоматически через две минуты при закрытой крышке. Чтобы перевести панель в дежурный режим немедленно, откройте крышку панели, нажмите сервисную кнопку СРВ (светодиод мигнет зеленым один раз) и закройте крышку.

При прописывании брелка, кода панели на одну или несколько зон автоматически формируются раздел брелка, кода панели. Номер раздела брелка равен номеру брелка (номеру кода) + 64:

Брелок № 1 – раздел № 65;

Код № 2 – раздел № 66;

...

Брелок № 16 – раздел № 80.

Далее переходите к прописыванию ключей ТМ на зоны охраны.

#### **4.7. Прописывание электронных ключей Touch Memory на зоны охраны**

На адресные зоны охраны прибора прописываются до 64 ключей ТМ с произвольным распределением их между зонами. Таким образом автоматически формируются разделы ключей ТМ. Номер раздела ключа совпадает с номером ключа:

Ключ № 1 – раздел № 1;

Ключ № 2 – раздел № 2;

...

Ключ № 64 – раздел № 64.

**4.7.1.** Переведите прибор в режим прописывания ключей. Для этого:

- переведите переключатель «КЛ» на плате прибора (см. Приложение, Рис. 2), в положение «ON»;
- нажмите кнопку «ПРИМЕНИТЬ» на плате прибора.

На лицевой панели прибора появится индикация «бегущие огни» (поочередное мигание индикаторов адресных зон с 1 по 16 по кругу) красного цвета, свидетельствующая о входе в режим работы с ключами ТМ. Нажатием кнопки «ЗВУК/ТЕСТ» выбирается зона 1.

**4.7.2.** Дальнейшим нажатием кнопки «ЗВУК/ТЕСТ» производится последовательный перебор зон.

**4.7.3.** Выбрав нужную зону, прикоснитесь ключом к контактам считывателя. Производится прописывание ключа. Цвет индикатора зоны меняется с красного на желтый. Если этот ключ уже был прописан на другие зоны, то индикаторы этих зон загорятся зеленым свечением.

Повторите пп. 4.7.2, 4.7.3. для всех прописываемых ключей. При попытке прописать более 64 ключей, операция не будет выполнена, а индикатор зоны прибора отобразит ситуацию многократными попеременными вспышками зеленым и красным цветом.

Выведите прибор из режима прописывания ключей:

- переведите переключатель «КЛ» на плате прибора (см. Приложение, Рис. 2), в положение «OFF»;
- и нажмите кнопку «ПРИМЕНИТЬ» на плате прибора.

**4.7.4.** Установите переключатели на плате прибора.

После успешного выполнения описанных выше действий по настройке прибора, переключатели на плате прибора необходимо установить в следующие положения:

- «КЛ» и «СРВ» - оба в положение «OFF», если контроль линий оповещения не нужен, или оба в положение «ON», если контроль необходим (см. п. 6.5);
- «ТОПВ» в положение «OFF», чтобы отключить тестирование оповещателей (см. п. 3.8);
- «РЕЛЕ» в положение «OFF» - режим программирования работы реле выключен (см. п. 6.6);
- «ЗД» в положение «ON», если необходима задержка в 30 сек. при постановке на охрану охраняемых извещателей в зоне 1 и задержка в 30 сек. на выдачу оповещения о тревоге при срабатывании охраняемых извещателей в этой зоне, или в положение «OFF», если задержка не нужна (см. п. 3.4);

- «ИНТП» в положение «ON», если необходима передача на пульт «ВЕТТА-50 GSM» сообщений «прибор работает» с интервалом 24 часа, или в положение «OFF», если передача таких сообщений не нужна (см. п. 3.11);

- «ЗВП» в положение «ON», если в состоянии «ПОЖАР» прибор будет выполнять оповещение в течение 5 минут, или в положение «OFF», если в состоянии «ПОЖАР» прибор будет выполнять оповещение без ограничения по времени (см. п. 6.3).

После изменения положения переключателей необходимо нажать кнопку «ПРИМЕНИТЬ» на плате прибора, чтобы изменения вступили в силу.

#### **4.8. Задание параметров работы прибора с помощью программы «КОНФИГУРАТОР ВС-ПК ВЕКТОР-АР GSM-100»**

Вы уже прописали в прибор радиоканальные извещатели и оповещатели, брелки, коды кодонаборной панели и электронные ключи. Теперь следует выполнить задание параметров прибора для отправки им сообщений на телефоны пользователей, на пульт «ВЕТТА-50 GSM» (параметры дозвона). Эти действия выполняются с помощью программы «КОНФИГУРАТОР ВС-ПК ВЕКТОР-АР GSM-100» и описаны в **разделе 8**. После задания параметров дозвона возвращаемся к п.4.9 для установки прибора на объекте и выполнения дальнейших действий.

#### **4.9. Установка прибора на объекте**

Прибор устанавливается на стенах или других конструкциях охраняемого помещения в местах, где отсутствует доступ посторонних лиц к прибору. Около прибора (не ближе двух метров) не должно быть массивных металлических предметов: металлических дверей, сейфов, металлических строительных конструкций, кабелей электроснабжения.

Монтаж прибора производится в соответствии с действующей нормативно технической документацией на монтаж, испытания и сдачу в эксплуатацию установок охранной и пожарной сигнализации.

Прибор устанавливается следующим образом:

- отключите питание прибора. Отключите от прибора считыватель ключей ТМ;
- проведите через отверстия в основании корпуса провода питания прибора, считывателя ТМ, при необходимости подключения, провода светового и звукового оповещателей и провода внешних цепей для подключения к контактам реле прибора;
- прикрепите к стене основание корпуса прибора;
- подключите провода к соответствующим клеммам прибора, используя схему подключения и рисунок печатной платы (см. Приложение, Рис.1, Рис.2);
- установите крышку корпуса прибора с платой прибора на основание корпуса;
- подайте питание на прибор, прибор будет работать в дежурном режиме.

#### **4.10. Проверка качества связи между прибором и радиоканальными устройствами**

После выполнения предварительных действий по настройке прибора, нужно убедиться в том, что в месте размещения радиоканального устройства обеспечивается устойчивая связь с прибором. Для этого необходимо выполнить следующие действия:

- длительным нажатием (более 3 сек.) на кнопку «ЗВУК/ТЕСТ» на лицевой панели прибора переведите прибор (исходно прибор должен находиться в дежурном режиме) в режим тестирования радиоканала. Индикаторы зон на лицевой панели прибора будут попеременно загораться красным и зеленым цветом;

- переведите радиоканальное устройство в сервисный режим (переключатель «СРВ» установлен в положение «ON» / перемычка «СРВ» установлена);

- переместите радиоканальное устройство туда, где оно будет находиться в рабочем положении;

- нажмите кнопку радиоканального устройства один раз. Выполняется обмен тестовыми посылками между радиоканальным устройством и прибором, что подтверждается четырьмя зелено-красными вспышками светодиода радиоканального устройства. После завершения обмена посылками светодиод радиоканального устройства индицирует качество связи:

<b>Качество связи</b>	<b>Индикация</b>
Отлично	2 мигания зеленым цветом
Хорошо	1 мигание зеленым цветом
Удовлетворительно	1 мигание красным цветом
Неудовлетворительно	2 мигания красным цветом

- повторите проверку несколько раз. Если устойчиво получаются отличные и хорошие результаты, то место расположения радиоканального устройства выбрано верно для качественной связи с прибором. При получении иных результатов необходимо изменить место расположения радиоканального устройства и повторить тестирование. Во многих случаях достаточно немного изменить расположение радиоканальных устройств, для существенного улучшения качества связи.

После окончания тестирования переведите радиоканальные устройства и прибор в дежурный режим, для этого:

- на радиоканальном устройстве отключите переключатель «СРВ» / снимите перемычку «СРВ»;

- на приборе нажмите кнопку «ЗВУК/ТЕСТ».

#### **4.11. Установка радиоканальных устройств на объекте**

Установите радиоканальные устройства в рабочее положение, используйте для этого указания из руководств по эксплуатации устройства.

#### **4.12. Проверка работы прибора**

Проверка работы прибора выполняется следующим образом. На охрану ставится зона прибора. Далее вызывается срабатывание извещателя, закрепленного за этой зоной, и сверяются зафиксированные сообщения на телефоне пользователя, на пульте охраны «ВЕТТА – 50 GSM» и в журнале событий прибора. Проверяется индикация на лицевой панели прибора и работа оповещателей.

Далее ознакомьтесь с сервисными функциями прибора и радиоканальных устройств.

### **5. СЕРВИСНЫЕ ФУНКЦИИ ПРИБОРА И РАДИОКАНАЛЬНЫХ УСТРОЙСТВ**

#### **5.1. Поиск закрепленных радиоканальных устройств, в том числе, брелков и кодонаборных панелей**

Проверка выполняется при установленном сервисном режиме работы прибора и сервисном режиме работы радиоканального устройства:

- переведите переключатель «СРВ» на плате прибора в положение «ON», нажмите кнопку «ПРИМЕНИТЬ»;

- переведите переключатель «СРВ» в положение «ON» / замкните перемычку «СРВ» (для радиоканальных извещателей, оповещателей) / нажмите кнопку «СРВ» (для панелей) на плате радиоканального устройства.

Далее, чтобы проверить, закреплено ли радиоканальное устройство за зонами прибора, двойным нажатием на кнопку радиоканального устройства запустите проверку (для брелков: нажмите и удерживайте более 3-х секунд кнопки 3 и 4 одновременно; для панелей: закройте крышку панели, наберите на клавиатуре панели четыре цифры кода пользователя и нажмите «#»). Прибор выдает результат проверки следующим образом:

- если радиоканальное устройство – извещатель, брелок или код панели уже закреплено за зонами – «мягкий» звук внутреннего звукового сигнализатора прибора. Световой индикатор зоны, за которой закреплено устройство, на лицевой панели прибора загорается зеленым на 10 секунд, также загорается светодиод «ПОЖАР» или «ТРЕВОГА», в зависимости от типа извещателя (пожарный или охранный).

При проверке закрепления радиоканальных оповещателей на лицевой панели прибора загорится светодиод «СО» для закрепленного светового оповещателя, и светодиод «ЗО» для закрепленного речевого оповещателя.

- если радиоканальное устройство не закреплено за зонами, то прибор выдает «резкий» двойной звук внутреннего звукового сигнализатора, а на лицевой панели прибора продолжается индикация «БЕГУЩИЕ ОГНИ».

После окончания поиска необходимо вывести прибор и радиоканальное устройство из сервисных режимов, для этого:

- на радиоканальном извещателе, оповещателе отключите переключатель «СРВ» / снимите перемычку «СРВ»;

- панель «Портал – Р» возвращается в дежурный режим автоматически через две минуты при закрытой крышке. Чтобы перевести панель в дежурный режим немедленно, откройте крышку панели, нажмите сервисную кнопку «СРВ» и закройте крышку.

- на приборе переведите переключатель «СРВ» в положение «OFF», нажмите кнопку «ПРИМЕНИТЬ».

## **5.2. Открепление радиоканального устройства от зоны прибора**

Операция выполняется при установленном сервисном режиме работы прибора и сервисном режиме работы радиоканального устройства:

- переведите переключатель «СРВ» на плате прибора в положение «ON», нажмите кнопку «ПРИМЕНИТЬ»;

- переведите переключатель «СРВ» в положение «ON» / установите перемычку «СРВ» (в зависимости от типа устройства) на плате радиоканального устройства.

Далее, для открепления радиоканального устройства от прибора, необходимо выполнить:

- нажатием кнопки «ЗВУК/ТЕСТ» выбрать на приборе зону, за которой закреплено радиоканальное устройство;

- дважды нажать на кнопку радиоканального устройства. Произойдет удаление информации о радиоканальном устройстве из памяти прибора. При этом светодиод радиоканального устройства три секунды будет светиться красным, а светодиод зоны прибора кратковременно гаснет.

- после открепления радиоканальных устройств от зон прибора необходимо очистить память радиоканальных устройств от информации о приборе (см. п. 5.6.).

После окончания операции необходимо вывести прибор и радиоканальное устройство из сервисных режимов, для этого:

- на радиоканальном устройстве отключите переключатель «СРВ» / снимите переключатель «СРВ»;

- на приборе переведите переключатель «СРВ» в положение «OFF», нажмите кнопку «ПРИМЕНИТЬ».

### **5.3. Открепление радиоканального брелка от зоны прибора**

Операция выполняется при установленном сервисном режиме работы прибора:

- переведите переключатель «СРВ» на плате прибора в положение «ON», нажмите кнопку «ПРИМЕНИТЬ».

Далее, для открепления брелка, кода панели от прибора, необходимо:

- нажатием кнопки «ЗВУК/ТЕСТ» выбрать на приборе зону, в которой прописан радиоканальный брелок;

- нажать и длительно (более 3 сек.) удерживать кнопки 3 и 4 радиоканального брелка. При этом светодиод радиоканального брелка три секунды будет светиться красным, а световой индикатор зоны прибора кратковременно гаснет.

Для полного открепления брелка от прибора, операцию открепления нужно выполнить для каждой из зон, на которые брелок был прописан.

После открепления брелка, кода панели от зон прибора необходимо очистить память брелка, панели от информации о приборе. Это выполняется длительным (более 3 сек.) нажатием всех четырех кнопок брелка до начала мигания красным цветом индикатора брелка.

После окончания операции необходимо вывести прибор из сервисного режима, для этого на приборе переведите переключатель «СРВ» в положение «OFF», нажмите кнопку «ПРИМЕНИТЬ».

### **5.4. Открепление кода кодонаборной панели от зоны прибора**

Операция выполняется при установленном сервисном режиме работы прибора:

- переведите переключатель «СРВ» на плате прибора в положение «ON», нажмите кнопку «ПРИМЕНИТЬ».

Переведите кодонаборную панель в сервисный режим:

- откройте крышку панели, нажмите кнопку «СРВ» на плате панели, закройте крышку панели.

- наберите 4 цифры кода пользователя на клавиатуре панели и нажмите кнопку «#», при этом светодиод панели три секунды будет светиться красным, а светодиодный индикатор зоны прибора кратковременно гаснет.

Для полного открепления панели от прибора, операцию открепления нужно выполнить для каждого кода пользователя панели и для тех зон, на которые эти коды были прописаны.

После открепления кода панели от зон прибора необходимо очистить память панели.

Для удаления кода пользователя из памяти панели необходимо набрать на клавиатуре панели 4 цифры кода и нажать «\*». Для удаления всех кодов пользователей из памяти панели необходимо одновременно нажать кнопки «\*» и «#» и удерживая их в течение трех секунд до появления частого мигания светодиода КП красным цветом.

После окончания операции необходимо вывести прибор из сервисного режима, для этого на приборе переведите переключатель «СРВ» в положение «OFF», нажмите кнопку «ПРИМЕНИТЬ».

Панель «Портал – Р» возвращается в дежурный режим автоматически через две минуты при закрытой крышке. Чтобы перевести панель в дежурный режим немедленно, откройте крышку панели, нажмите сервисную кнопку «СРВ» и закройте крышку.

### **5.5. Открепление всех радиоканальных устройств, брелков, кодов кодонаборной панели от зоны прибора**

Операция выполняется при установленном сервисном режиме работы прибора:

- переведите переключатель «СРВ» на плате прибора в положение «ON», нажмите кнопку «ПРИМЕНИТЬ».

Далее, для очистки зоны охраны от всех радиоканальных устройств (включая брелки) выберите в сервисном режиме прибора требуемую зону нажатием кнопки «ЗВУК/ТЕСТ» и кратковременно нажмите на кнопку «УДАЛИТЬ», расположенную на плате прибора. Светодиодный индикатор зоны на короткое время погаснет и загорится красным цветом - зона очищена от радиоканальных устройств.

После окончания операции необходимо вывести прибор из сервисного режима, для этого:

- на приборе переведите переключатель «СРВ» в положение «OFF», нажмите кнопку «ПРИМЕНИТЬ».

### **5.6. Открепление всех радиоканальных устройств, брелков и кодонаборных панелей прибора**

Операция выполняется при установленном сервисном режиме работы прибора:

- переведите переключатель «СРВ» на плате прибора в положение «ON», нажмите кнопку «ПРИМЕНИТЬ».

Далее, для открепления всех радиоканальных устройств (включая брелки и панели), закрепленных за всеми зонами прибора, выберите в сервисном режиме прибора произвольную зону охраны нажатием кнопки «ЗВУК/ТЕСТ», нажмите кнопку «УДАЛИТЬ» на плате прибора и удерживайте ее более 5-и секунд. Отпустить кнопку можно после того, как все индикаторы зон загорятся красным цветом. Теперь все радиоканальные устройства (включая брелки и панели), откреплены от прибора.

После окончания операции необходимо вывести прибор из сервисного режима, для этого:

- на приборе переведите переключатель «СРВ» в положение «OFF», нажмите кнопку «ПРИМЕНИТЬ».

### **5.7. Стирание памяти радиоканального устройства**

Исключенное из конфигурации прибора радиоканальное устройство продолжает пытаться установить связь с прибором, тем самым загружая канал связи. Поэтому, если использование отключенного радиоканального устройства в ближайшее время не планируется, целесообразно стереть в его памяти настройки связи.

Для этого радиоканальное устройство надо перевести в сервисный режим (включить переключатель «СРВ» / установить перемычку «СРВ») и длительно, не менее 3-х секунд, удерживать нажатой кнопку радиоканального устройства, до начала мигания красным цветом индикатора радиоканального устройства. После этого следует выйти из сервисного режима (выключить переключатель «СРВ» / снять перемычку «СРВ»).

После выполнения операции радиоканальное устройство переходит в пассивный режим с минимальным потреблением от батарей.



## **Внимание!**

**Если стереть настройки связи радиоканального устройства, не открепив предварительно его от зоны охраны прибора, то прибор воспримет эту ситуацию, как потерю связи с радиоканальным устройством. Это вызовет состояние «НЕИСПРАВНОСТЬ» для пожарного извещателя и оповещателя, «ТРЕВОГА» для охранного извещателя.**

### **5.8. Открепление ключа ТМ от зоны прибора**

Открепление ключа ТМ от зоны охраны прибора необходимо выполнять в режиме работы прибора с ключами ТМ (переведите переключатель «КЛ» на плате прибора (см. Приложение, Рис. 2), в положение «ON», нажмите кнопку «ПРИМЕНИТЬ» на плате прибора).

Далее:

- последовательными нажатиями кнопки «ЗВУК/ТЕСТ» выберите соответствующую зону, на которую был прописан ключ;

- прикоснитесь ключом к считывателю – выполнится открепление ключа. Об успешном выполнении операции свидетельствует нисходящая шестизвучная мелодия, индикатор зоны кратковременно гаснет и загорается красным цветом.

- после окончания операции нужно вывести прибор из режима работы с ключами (переведите переключатель «КЛ» на плате прибора (см. Приложение, Рис. 2), в положение «OFF», нажмите кнопку «ПРИМЕНИТЬ» на плате прибора).

### **5.9. Открепление всех ключей ТМ зоны**

Открепление всех ключей ТМ от зоны охраны прибора необходимо выполнять в режиме работы прибора с ключами ТМ (переведите переключатель «КЛ» на плате прибора (см. Приложение, Рис. 2), в положение «ON», нажмите кнопку «ПРИМЕНИТЬ» на плате прибора). Далее:

- последовательными нажатиями кнопки «ЗВУК/ТЕСТ» выберите соответствующую зону;

- кратковременно нажмите на кнопку «УДАЛИТЬ» на плате прибора. Светодиодный индикатор зоны кратковременно погаснет и загорится красным цветом - зона от ключей очищена;

- после окончания операции нужно вывести прибор из режима работы с ключами (переведите переключатель «КЛ» на плате прибора (см. Приложение, Рис. 2), в положение «OFF», нажмите кнопку «ПРИМЕНИТЬ» на плате прибора).

### **5.10. Открепление всех ключей ТМ прибора**

Открепление всех ключей ТМ от всех зон охраны прибора необходимо выполнять в режиме работы прибора с ключами ТМ (переведите переключатель «КЛ» на плате прибора (см. Приложение, Рис. 2), в положение «ON», нажмите кнопку «ПРИМЕНИТЬ» на плате прибора). Далее:

- последовательными нажатиями кнопки «ЗВУК/ТЕСТ» выберите произвольную зону охраны прибора;

- нажмите кнопку «УДАЛИТЬ» на плате прибора и удерживать ее более 5-и секунд. Отпустить кнопку можно после того, как все индикаторы зон загорятся красным цветом. Теперь все ключи, прописанные к зонам прибора, удалены.

- после окончания операции нужно вывести прибор из режима работы с ключами (переведите переключатель «КЛ» на плате прибора (см. Приложение, Рис. 2), в положение «OFF», нажмите кнопку «ПРИМЕНИТЬ» на плате прибора).

Для правильного понимания работы прибора следует узнать, как прибор индицирует события и выполняет оповещение.

## 6. ИНДИКАЦИЯ И ОПОВЕЩЕНИЕ ПРИБОРА

### 6.1. Индикация на лицевой панели прибора

На лицевой панели прибора размещены двухцветные светодиодные индикаторы адресных зон охраны, и группа индикаторов, отображающих обобщенное состояние охраны, компонентов системы и внешних устройств (Рис.1). Кроме того, ряд событий сопровождается сигналами встроенного звукового сигнализатора.

Состояние зон отображается на индикаторах следующим образом:

Состояние зоны	Состояние индикатора
«ОХРАНА»	Светится зеленым*
«ПОСТАНОВКА НА ОХРАНУ»	Мигает зеленым
«СНЯТА С ОХРАНЫ»	Не светится*
«НЕИСПРАВНОСТЬ»	Индикация имеет несколько вариантов отображения, описана в Таблице 15
«ТРЕВОГА» / «НАРУШЕНИЕ»	Мигает красным
«ПОЖАР»	Коротко вспыхивает красным

*\*Если за зоной закреплены пожарные и охранные извещатели, то при постановке зоны на охрану и снятии ее с охраны индикатор зоны показывает состояние зоны по состоянию охранных извещателей (поставлены / сняты), поскольку пожарные извещатели находятся на охране постоянно.*

Также если за зоной закреплены одновременно охранные и пожарные извещатели, то соблюдается следующий приоритет отображения событий (по убыванию):

1. Пожар.
2. Тревога.
3. Неисправность.
4. Прочие.

Обобщенные индикаторы показывают следующие состояния:

Таблица 11

<b>Состояние прибора</b>	<b>Индикатор «ПОЖАР»</b>
Нет пожара	Не светится
«ПОЖАР»	Коротко вспыхивает красным
<b>Состояние прибора</b>	<b>Индикатор «ТРЕВОГА»</b>
Нет тревоги	Не светится
«ТРЕВОГА»	Мигает красным
<b>Состояние радиоканального оповещения</b>	<b>Индикатор «ОПОВЕЩЕНИЕ»</b>
Нет оповещения	Не светится
Оповещение выполняется	Светится красным
Неисправность радиоканальных оповещателей	Мигает красным
<b>Состояние проводного оповещения</b>	<b>Индикаторы «СО», «ЗО»</b>
Нет оповещения	Не светится
Оповещение выполняется	Светится красным
Неисправность линий подключения оповещателей	Мигает красным
<b>Состояние питания прибора</b>	<b>Индикатор «ПИТАНИЕ»</b>
Норма	Светится красным
Нет напряжения питания	Не светится
Пониженное напряжение	Мигает красным
<b>Связь с радиоустройствами</b>	<b>Индикатор «Связь»</b>
Прибор принял посылку	Однократное мигание красным

## 6.2. Индикация и звуковая сигнализация оповещателей прибора

Индикация и звуковая сигнализация оповещателей приведена в таблице 12.

Таблица 12

Состояние	«ТОН–Р»	«ВОСХОД–Р»	Световой оповещатель	Звуковой оповещатель	Внутренний Зв.оповещатель
«НОРМА»	Нет оповещения	Нет оповещения	См. п.6.3.	Нет оповещения	Нет оповещения
«ПОЖАР» (переключатель «ЗВП» в положении «OFF»)	Речевое оповещение без ограничения по времени	Периодическое свечение	Периодическое свечение	Прерывистый звуковой сигнал пока не отключат кн. «Звук»	Звуковой сигнал пока не отключат кн. «Звук»
«ПОЖАР» (переключатель «ЗВП» в положении «ON»)	Речевое оповещение в течение 5 минут	Периодическое свечение	Периодическое свечение	Прерывистый звуковой сигнал 5 мин. или пока не отключат кн. «Звук»	Звуковой сигнал 5 мин. или пока не отключат кн. «Звук»
«ТРЕВОГА»	Звук сирены в течение 5 минут	Нет оповещения	Периодическое свечение	Звуковой сигнал 5 мин. или пока не отключат кн. «Звук»	Звуковой сигнал 5 мин. или пока не отключат кн. «Звук»
«НАРУШЕНИЕ», «ТИХАЯ ТРЕВОГА»	Нет оповещения	Нет оповещения	Нет оповещения	Нет оповещения	Нет оповещения
«ПОСТАНОВКА НА ОХРАНУ»	Нет оповещения	Нет оповещения	См. п.6.4.	Нет оповещения	Прерывистый звуковой сигнал
Тест оповещения	Тестовое речевое оповещение	Периодическое свечение	Свечение	Звуковой сигнал	Нет оповещения
«НЕИСПРАВНОСТЬ»	Нет оповещения	Нет оповещения	Нет оповещения	Нет оповещения	Звуковой сигнал 5 мин. или пока не отключат кн. «Звук»

Кнопка «ЗВУК/ТЕСТ», расположенная на лицевой панели прибора отключает текущее звуковое оповещение внутреннего и проводного звуковых оповещателей.

### 6.3. Время звукового оповещения в состоянии «ПОЖАР» – переключатель «ЗВП»

В состоянии «ПОЖАР» прибор может выполнять звуковое оповещение без ограничения по времени, либо в течение 5 мин.

По умолчанию (переключатель «ЗВП» в положении «OFF») прибор выполняет звуковое оповещение без ограничения по времени. Чтобы включить ограничение в 5 минут, необходимо перевести переключатели «ЗВП» в положение «ON» и нажать кнопку «ПРИМЕНИТЬ» на плате прибора, чтобы изменения вступили в силу.

### 6.4. Индикация проводного светового оповещателя в процессе постановки и охраны

При постановке на охрану зон и разделов прибора, подключенный к нему внешний проводной световой оповещатель имеет следующую индикацию.

- Идет процесс постановки зоны/раздела на охрану – вспышки 1 раз в 2 секунды.
- Завершился процесс постановки зоны/раздела на охрану – свечение в течение двух секунд, затем короткие мигания в течение 4 секунд.
- Если после этого все активные зоны (в которых прописаны извещатели) стоят на охране, то непрерывное свечение светового оповещателя, если хотя бы одна активная зона не стоит на охране, то свечения нет.
- Если все зоны прибора, за которыми закреплены извещатели, стоят на охране и проводной световой оповещатель включен, то при возникновении неисправности извещателя, оповещатель выключится. Если затем состояние извещателя вернется в норму, то проводной световой оповещатель автоматически включится.

### 6.5. Контроль линий оповещения прибора

К прибору могут быть подключены две выходные линии для подключения оповещателей: клемма «–ЛАМПА» - для подключения светового оповещателя, клемма «–ЗВУК» - для подключения звукового оповещателя. Прибор может контролировать целостность этих линий на обрыв и короткое замыкание. Для этой цели параллельно оповещателям должны быть подключены диоды, входящие в комплект поставки прибора (см. Приложение, Рис.2) и на приборе включен режим контроля линий оповещения. Если прибором обнаружена неисправность линии подключения оповещателя, то прибор показывает индикацию неисправности (см. п. 6.7.).

По умолчанию контроль линий оповещения отключен. Чтобы включить контроль, необходимо перевести переключатели «КЛ» и «СРВ» в положение «ON» и нажать кнопку «ПРИМЕНИТЬ» на плате прибора, чтобы изменения вступили в силу.

### 6.6. Работа реле прибора

Прибор имеет три реле, контакты которых используются для передачи извещений во внешние цепи прибора. В Таблице 13 показана работа реле в зависимости от выбранного варианта работы и состояния прибора.

Таблица 13

Вариант работы реле	Состояние прибора, команда управления	Состояние реле 1 «ПОЖАР»	Состояние реле 2 «ТРЕВОГА»	Состояние реле 3 «НЕИСПРАВНОСТЬ»
Вариант 1	<b>Пожар</b> / Нет пожара	<b>Вкл.</b> / Выкл.	–	–
	<b>Тревога</b> / Нет тревоги	–	<b>Вкл.</b> / Выкл.	–
	<b>Неисправность</b> / Нет неисправности	–	–	<b>Выкл.</b> / Вкл.
Вариант 2	<b>Пожар</b> / Нет пожара	<b>Вкл.</b> / Выкл.	–	–
	<b>Тревога</b> / Нет тревоги	–	<b>Вкл.</b> / Выкл.	–
	<b>Взят на охрану или ставится на охрану хотя бы один исправный охранный извещатель</b> / Иначе	–	–	<b>Вкл.</b> / Выкл.
Вариант 3	Исходное состояние*	Выкл.	Вкл.	–
	<b>Команда радиоканального БРЕЛКА «включить»</b> / Команда радиоканального БРЕЛКА «выключить»	<b>Вкл.</b> / Выкл.	<b>Вкл.</b> / Выкл. на 3 секунды	–
	<b>Неисправность</b> / Нет неисправности	–	–	<b>Выкл.</b> / Вкл.
	Исходное состояние*	Выкл.	Вкл.	Выкл.

	<b>Команда ТЕЛЕФОНА «включить» / Команда ТЕЛЕФОНА «выключить»</b>	<b>Вкл. / Выкл.</b>	<b>Вкл. / Выкл. на 3 секунды</b>	<b>Вкл. / Выкл.</b>
Исходное состояние* – состояние прибора в дежурном режиме после выключения и включения питания или после изменения варианта работы реле				

Вариант работы реле выбирается в специальном режиме. Чтобы войти в этот режим, необходимо перевести переключатель «РЕЛЕ» на плате прибора в положение «ОН» и нажать кнопку «ПРИМЕНИТЬ». Зонный индикатор, номер которого соответствует текущему номеру варианта работы реле (по умолчанию – №1), загорится зеленым цветом – вход выполнен.

Чтобы выбрать другой вариант работы реле, необходимо при помощи коротких нажатий на кнопку «ЗВУК/ТЕСТ» установить курсор в зону с номером желаемого варианта работы реле и длительно удерживать кнопку "ЗВУК/ТЕСТ" (более 3-х секунд). Курсор изменит цвет на желтый – вариант выбран. Выбранный вариант работы сохраняется в энергонезависимой памяти.

### 6.7. Индикация неисправности прибора и радиоустройств

Наличие неисправности прибор отображает свечением индикатора «НЕИСПРАВНОСТЬ» и звучанием внутреннего звукового оповещателя.

Другие световые индикаторы, расположенные на лицевой панели прибора детализируют причину неисправности (см. Таблицу 14).

Таблица 14

Вид неисправности	Индикатор «ОПОВЕЩЕНИЕ»	Индикатор «СО»	Индикатор «ЗО»	Индикатор зоны охраны	Индикатор «ПИТАНИЕ»
Неисправность радиоканальных извещателей.	-	-	-	1. Мигает желтым, если часть извещателей в зоне неисправна и зона не на охране. 2. Мигает желтым на фоне зеленого, если часть извещателей в зоне неисправна и зона на охране. 3. Горит желтым, если все извещатели в зоне неисправны.	-
Неисправность одной из батарей радиоканального извещателя	-	-	-	1. Коротко вспыхивает зеленым, если зона не на охране. 2. Мигает зеленым, если зона на охране.	-
Неисправность радиоканального оповещателя	Мигает красным	-	-	-	-
Неисправность одной из батарей радиоканального оповещателя	Коротко вспыхивает красным	-	-	-	-
Неисправность внешнего светового оповещателя	-	Мигает красным	-	-	-
Неисправность внешнего звукового оповещателя	-	-	Мигает красным	-	-

Перегрузка по току по выходу прибора «+ЗВУК/ЛАМПА»	-	Мигает красным	Мигает красным	-	-
Пониженное напряжение питания прибора	-	-	-	-	Мигает красным

Полная расшифровка причины неисправности выдается числом миганий индикатора «НЕИСПРАВНОСТЬ», после короткого нажатия кнопки «ЗВУК / ТЕСТ» прибора.

В Таблице 15 приведены номера неисправностей, которые показываются числом миганий индикатора «НЕИСПРАВНОСТЬ» и причины неисправностей.

При наличии одновременно нескольких неисправностей, индицируется неисправность с меньшим номером. Информация о появлении неисправностей и их устранении отображается в журнале событий прибора.

Таблица 15

Номер неисправности	Причина неисправности
1	Частотная литера системы (которая установлена после привязки первого радиоустройства) не совпадает с конфигурацией переключателей «ЧАСТОТА» на плате
2	Интервал передачи извещений охранных извещателей системы (который установлен после привязки первого охранного радиоустройства) не совпадает с конфигурацией переключателей «ИНТЕРВАЛ» на плате
3	Неисправность шлейфа пожарного радиоканального извещателя «ВС-ПИ ВЕРСЕТ»
4	Разряд обеих батарей пожарного радиоканального извещателя
5	Разряд обеих батарей охранного радиоканального извещателя
6	Нарушение связи с пожарным радиоканальным извещателем
7	Нарушение связи с охранным радиоканальным извещателем
8	Разряд обеих батарей радиоканального оповещателя
9	Нарушение связи с радиоканальным оповещателем
10	Неисправность линии подключения светового оповещателя
11	Неисправность линии подключения звукового оповещателя
12	Перегрузка по выходу +ЗВУК / ЛАМПА
13	Пониженное напряжение питания прибора
14	Разряд основной батареи радиоканального извещателя
15	Разряд или отсутствие резервной батареи радиоканального извещателя
16	Разряд основной батареи радиоканального оповещателя
17	Разряд или отсутствие резервной батареи радиоканального оповещателя
18	Неисправность встроенного GSM коммуникатора

## 7. ДОПОЛНИТЕЛЬНАЯ И СПРАВОЧНАЯ ИНФОРМАЦИЯ

### 7.1. Управление с помощью радиоканальных брелков Б 4 - Р

Управление зонами прибора осуществляется с помощью радиоканальных брелков Б4-Р, кодов пользователей радиоканальных панелей «Портал – Р», электронных ключей ТМ.

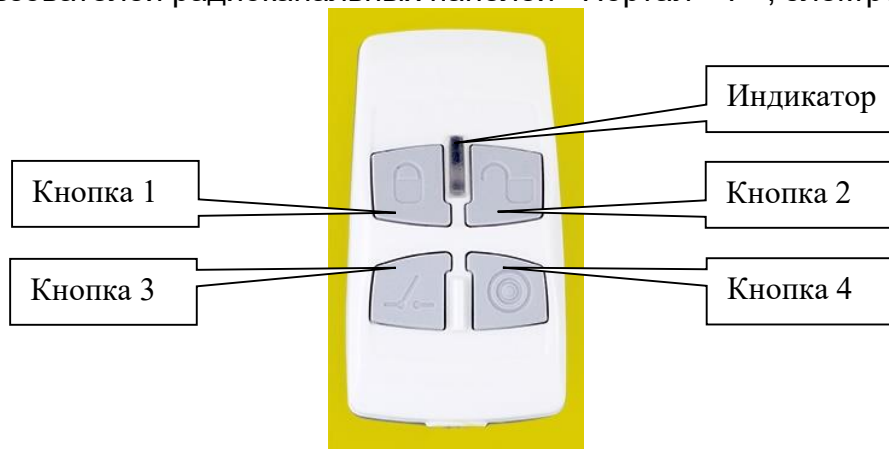

На зоны прибора прописывается до 16 брелков с произвольным распределением их между зонами. Прописывая брелок в несколько зон охраны, можно, как и в случае с ключами ТМ, формировать разделы управления, обеспечивая одновременное управление несколькими зонами охраны.

Брелки прописываются на этапе настройки системы, но, как и ключи ТМ, могут добавляться и исключаться в процессе эксплуатации.

Комбинацией нажатий на кнопки четырехкнопочного брелка формируются следующие команды:

- постановка на охрану извещателей в управляемых зонах, содержащих однотипные извещатели;
- снятие с охраны извещателей в управляемых зонах, содержащих однотипные извещатели;
- постановка и снятие с охраны охранных извещателей / перепостановка пожарных извещателей в управляемых зонах, содержащих и охранные и пожарные извещатели;
- включение / выключение реле 1 прибора;
- выключение на 3 секунды реле 2 прибора;
- работа в режиме «Тревожная кнопка» - передача управляемым зонам сигнала тревоги;
- запрос состояния управляемых зон.

Если брелок закреплен за несколькими зонами, то при запросе состояния зон соблюдается следующий приоритет отображения состояний зон индикатором брелка (по убыванию):

1. ПОЖАР
2. ТРЕВОГА
3. НЕИСПРАВНОСТЬ всех радиоканальных извещателей в зоне
4. СНЯТА/СНЯТЫ зоны с охраны
5. ПОСТАВЛЕНЫ все зоны на охрану

Брелок имеет четыре кнопки управления, а также двухцветный светодиодный индикатор и встроенный звуковой сигнализатор, отображающие режимы работы брелка и состояние зон прибора.

В таблице 16 приведены управляющие комбинации кнопок брелка. В таблице 17 приведена световая и звуковая индикация брелка в различных состояниях и режимах работы.

Таблица 16

№	Комбинация кнопок	Действие прибора
1	Нажатие кнопки 1	Постановка зон на охрану / отмена процесса постановки
2	Нажатие кнопки 2	Снятие зон с охраны
3	Нажатие кнопки 3**	Включить / выключить реле 1
4	Нажатие кнопки 4**	Выключить на 3 секунды реле 2
5	Длительное* нажатие кнопки 1	Запрос состояния зон
6	Длительное нажатие кнопки 2	Блокировка/разблокировка кнопок брелка
7	Длительное нажатие кнопки 4	Перевод управляемых охранных зон в состояние «Тихая тревога» (Тревожная кнопка)
8	Длительное нажатие кнопок 1 и 2	Включить / отключить беззвучный режим
9	Длительное нажатие кнопок 3 и 4***	Прикрепление к зонам прибора
10	Длительное нажатие всех кнопок***	Очистка памяти брелка

\* Длительным нажатием считается удержание кнопки, нажатой более 3 сек.

\*\*При настройках прибора, разрешающих управление реле с помощью брелка.

\*\*\*В режиме прописывания брелка, п. 4.6. настоящего документа.

Таблица 17

Действие / Состояние	Световая индикация	Звуковая сигнализация
Нажатие любой кнопки	Однократное мигание зеленым	Гудок «Бип»
Нажатие любой кнопки (батарея брелка разряжена)	Однократное мигание красным	Низкий гудок «Низкий «Бип»
Процесс постановки зон на охрану / снятия зон с охраны	Мигание желтым	Гудки раз в сек. «Процесс»
Зоны поставлены на охрану	Однократное мигание зеленым	Высокий гудок «Поставлен»
Зоны сняты с охраны	Двукратное мигание зеленым	Двойной гудок «Снят»
Переполнение количества брелоков в приборе	Попеременное мигание красным и зеленым	Частые высокие гудки «Переполнение»
Разблокировка клавиатуры	Однократное мигание зеленым с увеличением яркости	Повышающийся тон «Разблокировка»
Блокировка клавиатуры	Однократное мигание зеленым с уменьшением яркости	Понижающийся тон «Блокировка»
Нет связи с прибором	Однократное мигание красным	Двойной резкий звук «Ошибка»



<b>Действие / Состояние</b>	<b>Световая индикация</b>	<b>Звуковая сигнализация</b>
Память брелка очищена	Мигание красным	Частые высокие гудки «Очистка»
Выполнено прописывание брелка на зону прибора	Свечение зеленым 3 сек.	Низкий и три высоких гудка «Успех»
Не выполнено прописывание брелка на зону прибора	Свечение красным 3сек.	Высокий и три низких гудка «Неудача»
Состояние зоны – «Норма»	Однократное мигание зеленым	Высокий гудок «Поставлен»
Состояние зоны – «Снята с охраны»	Двукратное мигание зеленым	Двойной гудок «Снята»
Состояние зоны – «Процесс постановки на охрану»	Однократное мигание желтым	Гудок «Бип»
Состояние зоны – «Тревога»	Короткие мигания красным	Полицейская сирена «Тревога»
Состояние зоны – «Пожар»	Продолжительные мигания красным	Пожарная сирена «Пожар»
Состояние зоны – «Неисправность»	Свечение желтым 3 сек.	Частые гудки «Неисправность»
Реле прибора включено	Однократное мигание зеленым с увеличением яркости 1 сек.	Гудок «Бип»
Реле прибора выключено	Однократное мигание зеленым с уменьшением яркости	Низкий гудок Низкий «Бип»

## 7.2. Управление с помощью радиоканальных кодонаборных панелей «ПОРТАЛ-Р»

Управление зонами прибора осуществляется также с помощью кодонаборных радиоканальных панелей «ПОРТАЛ-Р». Вводимые с клавиатуры панели коды пользователей прописываются на зоны прибора при его настройке. При работе прибора и панели в дежурном режиме, вводимые на панели код пользователя и команды передаются на прибор по радиоканалу и обеспечивают управление соответствующими зонами прибора.



Для удаленного управления прибором панель принимает введенную пользователем комбинацию цифр - код пользователя – четыре цифры. Затем нажимается кнопка «#» и кнопка с номером команды:

- «1» – Постановка зон на охрану,
- «2» – Снятие зон с охраны,
- «3» – Тревога,
- «4» – Включить/выключить реле 1 \*;
- «5» – Выключить на 3 сек. реле 2 \*;
- «6» – Запрос состояния зон.

\*При настройках прибора, разрешающих управление реле с помощью брелка или кодонаборной панели «Портал – Р» (см. п.6.6).

В таблице приведена световая и звуковая индикация панели в различных состояниях и режимах работы:

Действие / Состояние	Световая индикация	Звуковая сигнализация
Нажатие любой кнопки	Однократное мигание зелёным	Гудок
Нажатие любой кнопки (батарея КП разряжена)	Однократное мигание красным	Низкий гудок
Процесс постановки зон на охрану / снятия зон с охраны	Мигание жёлтым	Гудки 1 раз в сек.
Зоны поставлены на охрану	Одно мигание зелёным	Высокий гудок
Зоны сняты с охраны	Два мигания зелёным	Два высоких гудка

Действие / Состояние	Световая индикация	Звуковая сигнализация
Состояние зоны – тревога (при запросе состояния зоны, при отправке команды «Тревога», при вскрытии корпуса)	Короткие мигания красным	Полицейская сирена
Состояние зоны – «Пожар»	Продолжительные мигания красным	Пожарная сирена
Состояние зоны – «Неисправность»	Свечение жёлтым 3 сек.	Частые гудки
Реле прибора включено	Свечение зелёным с увеличением яркости 1 сек.	Низкий гудок, высокий гудок
Реле прибора выключено	Свечение зелёным с уменьшением яркости 1 сек.	Высокий гудок, низкий гудок
Нет связи с прибором	Однократное мигание красным	Два низких гудка
Панель прикреплена к зоне	Свечение зелёным 3 секунды	Низкий и три высоких гудка
Панель не прикреплена к зоне	Свечение красным 3 секунды	Высокий и три низких гудка
Переполнение количества кодов пользователей (в приборе, в панели)	Попеременное мигание красным и зелёным	Частые высокие гудки
Удаление из КП одного кода / всех кодов пользователей (очистка памяти)	Мигание красным	Частые высокие гудки
Питание включено	Последовательное мигание красным, жёлтым и зелёным	Три гудка повышающегося тона
Вход в сервисный режим	Два мигания зеленым	Два высоких гудка
Вход в дежурный режим	Одно мигание зеленым	Три гудка повышающегося тона

Если код пользователя панели закреплен за несколькими зонами, то при запросе состояния зон соблюдается следующий приоритет отображения состояний зон индикатором панели (по убыванию):

1. ПОЖАР
2. ТРЕВОГА
3. НЕИСПРАВНОСТЬ всех радиоканальных извещателей в зоне
4. СНЯТА/СНЯТЫ зоны с охраны
5. ПОСТАВЛЕНЫ все зоны на охрану

## 8. ЗАДАНИЕ ПАРАМЕТРОВ РАБОТЫ ПРИБОРА С ПОМОЩЬЮ ПРОГРАММЫ «КОНФИГУРАТОР ВС-ПК ВЕКТОР-АР GSM-100»

С помощью программы «КОНФИГУРАТОР ВС-ПК ВЕКТОР-АР GSM-100» (далее – программы) Вы сможете легко и быстро настроить Ваш прибор «ВС-ПК ВЕКТОР-АР GSM-100».

С помощью программы настраиваются параметры прибора: задаются контрольные пороговые значения для трех цифровых термометров прибора, задаются номера телефонов, на которые прибор отправляет сообщения и перечень событий, по которым отправляются сообщения, и другие параметры.

Описание программы построено как пошаговая инструкция, выполняя которую, Вы настраиваете свой прибор «ВС-ПК ВЕКТОР-АР GSM». По ходу настройки в описании приводятся необходимые пояснения о работе прибора.

Для работы с программой предварительно необходимо выполнить ее установку на компьютер.

### 8.1. Требования к персональному компьютеру

Компьютер должен работать под управлением операционной системы Windows XP / Windows Vista / Windows 7 / Windows 8. Компьютер должен обладать не менее 512 Mb оперативной памяти. На жестком диске компьютера должно быть не менее 60 Mb свободного места. Разрешение экрана монитора должно быть не менее 1024 x 768.

### 8.2. Установка программы

Процедура установки программы проста и однозначна. Вместе с прибором поставляется диск с установочным пакетом программы. Также установочный пакет программы доступен на сайте [www.verset.ru](http://www.verset.ru). В установочном пакете выбирается и запускается файл **Setup**. Далее необходимо следовать инструкциям, которые выдает программа.

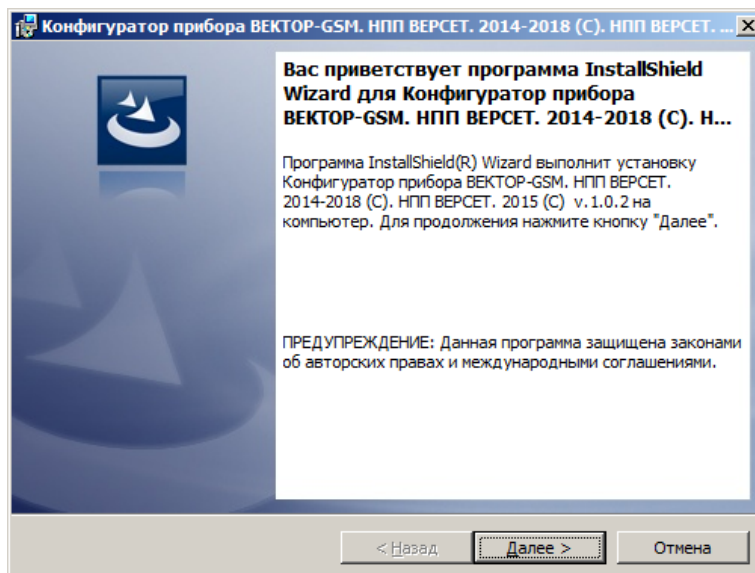

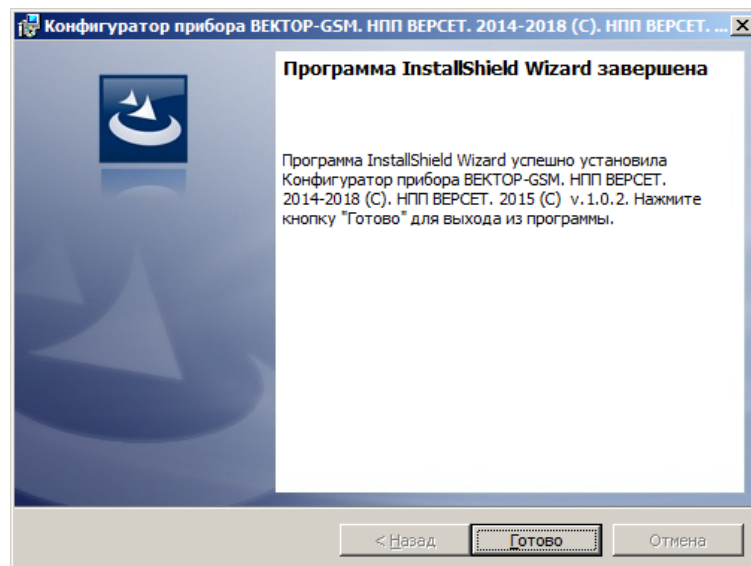

После завершения процесса инсталляции на рабочем столе компьютера появляется ярлык программы . Теперь можно приступать к конфигурированию прибора.

### 8.3. Подключение прибора к компьютеру

Прибор подключается к компьютеру через USB интерфейс. Для подключения используется USB кабель, который имеет на одном конце микро USB коннектор, который вставляется в розетку на плате коммуникатора прибора.



После соединения прибора и компьютера внутренняя память прибора становится доступна, как память внешнего накопителя под именем **VECTOR-GSM**, в которой присутствуют папки **CFG**, **SOUNDS** и файл **LOG.TXT**.

## 8.4. Первоначальная настройка прибора

Запустите программу. После первого запуска программы открывается окно:

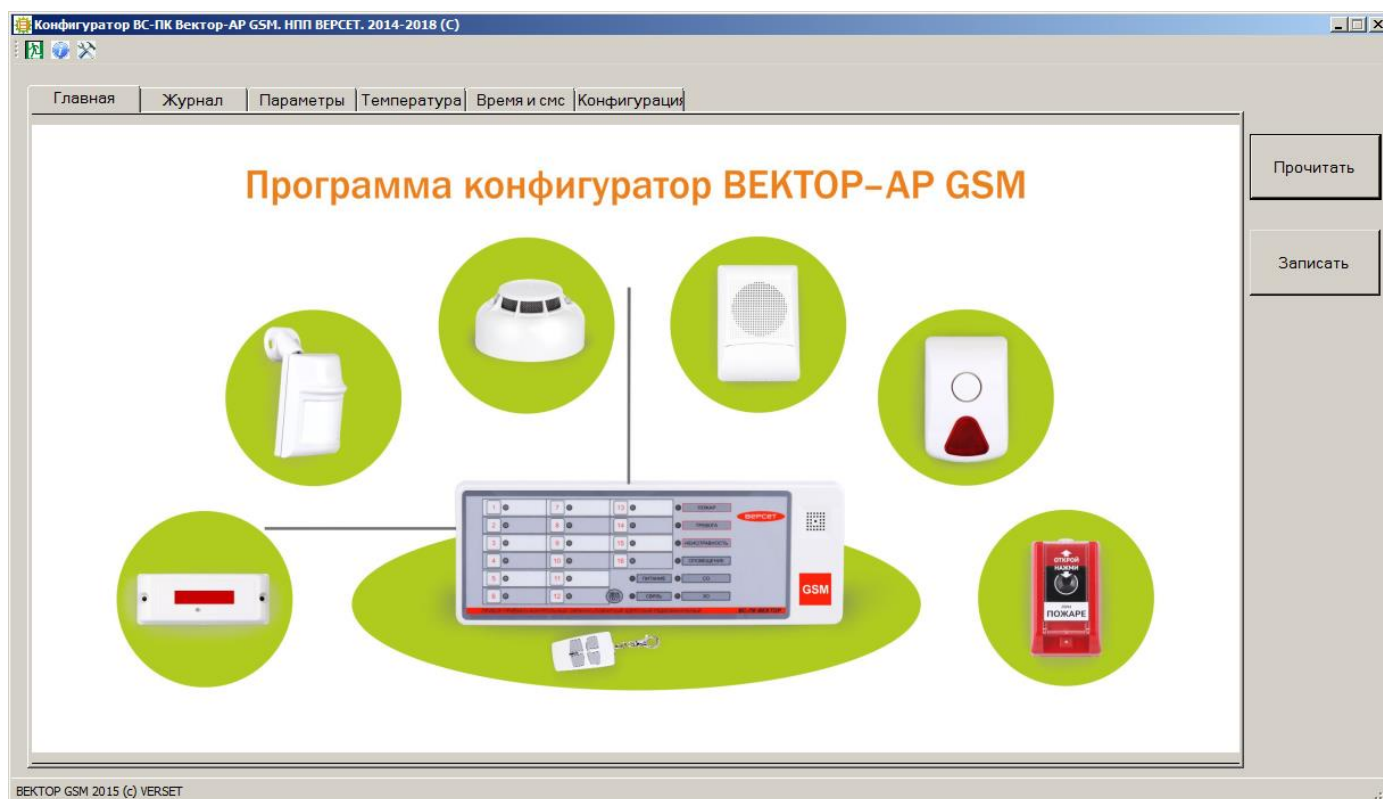

Рассмотрим пошагово действия по конфигурированию прибора. Последовательность действий может сколько-то отличаться от предлагаемой нами, но, по крайней мере поначалу, рекомендуем соблюдать эту последовательность.

## 8.5. Определение параметров прибора

Ввести информацию о приборе в программе можно двумя способами: считав параметры подключенного к компьютеру прибора (этот способ описывается в п. 8.9 настоящего документа), или введя информацию о приборе в полях программы. Ниже описан второй способ.

## 8.6. Ввод параметров дозвона

Откройте вкладку **Параметры**

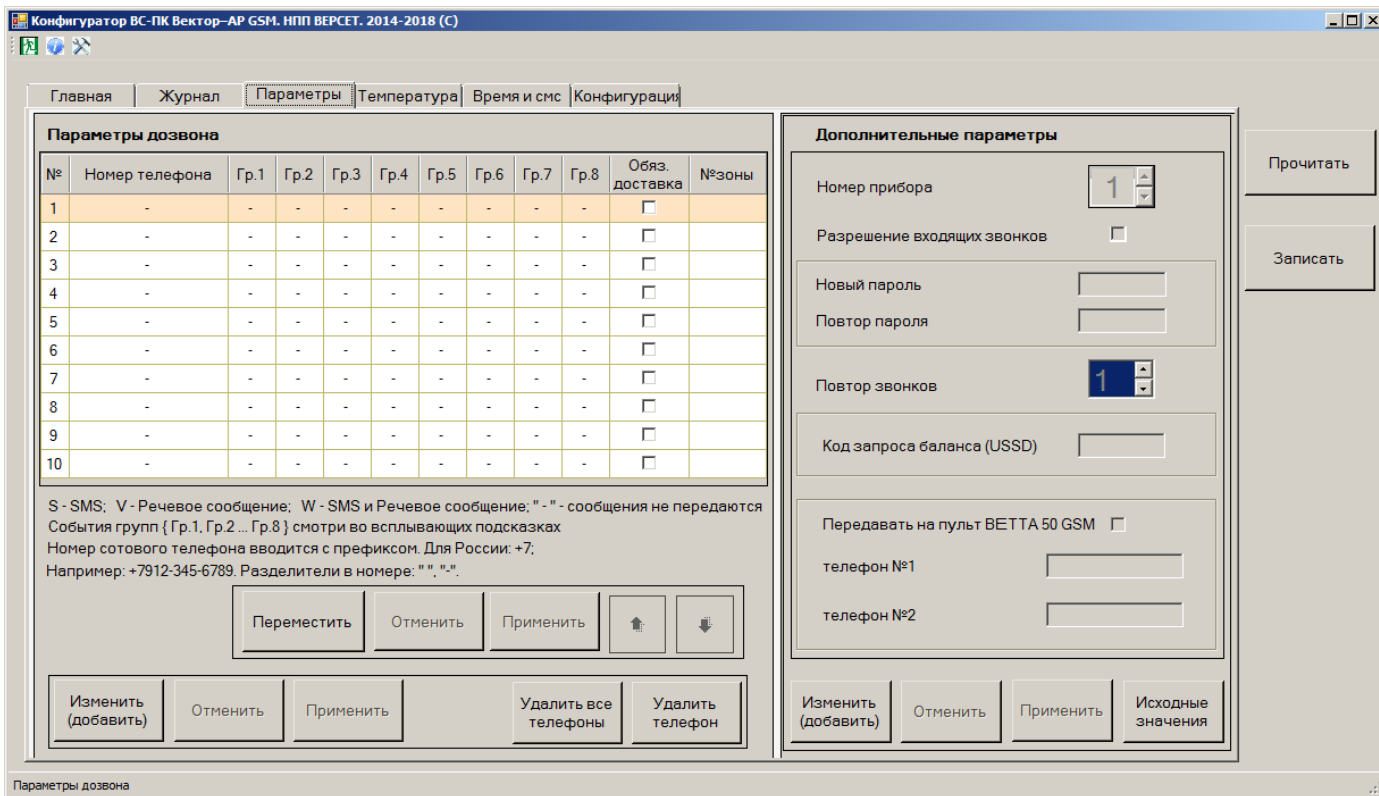

В поле **Параметры дозвона** вводятся номера телефонов, на которые прибор будет посылать сообщения о событиях, а также правила оповещения. Может быть задано до 10 номеров телефона. Номера телефона вводятся в таблицу с префиксом (для России +7). Каждому телефонному номеру надо поставить в соответствие группы событий, о которых будет оповещаться данный абонент, а также задать способы передачи сообщений.

При выборе группы всплывает окно с подсказкой, какие события относятся к этой группе.

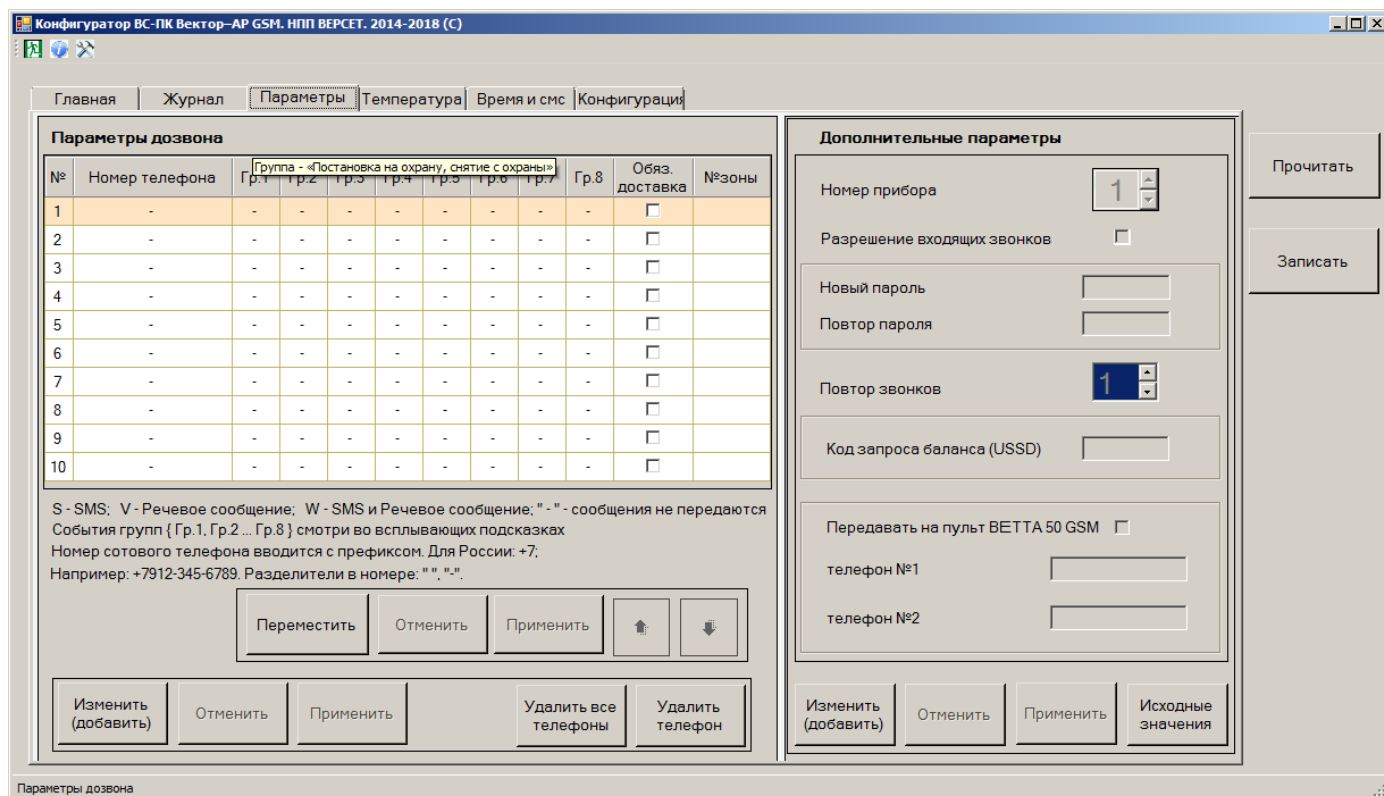

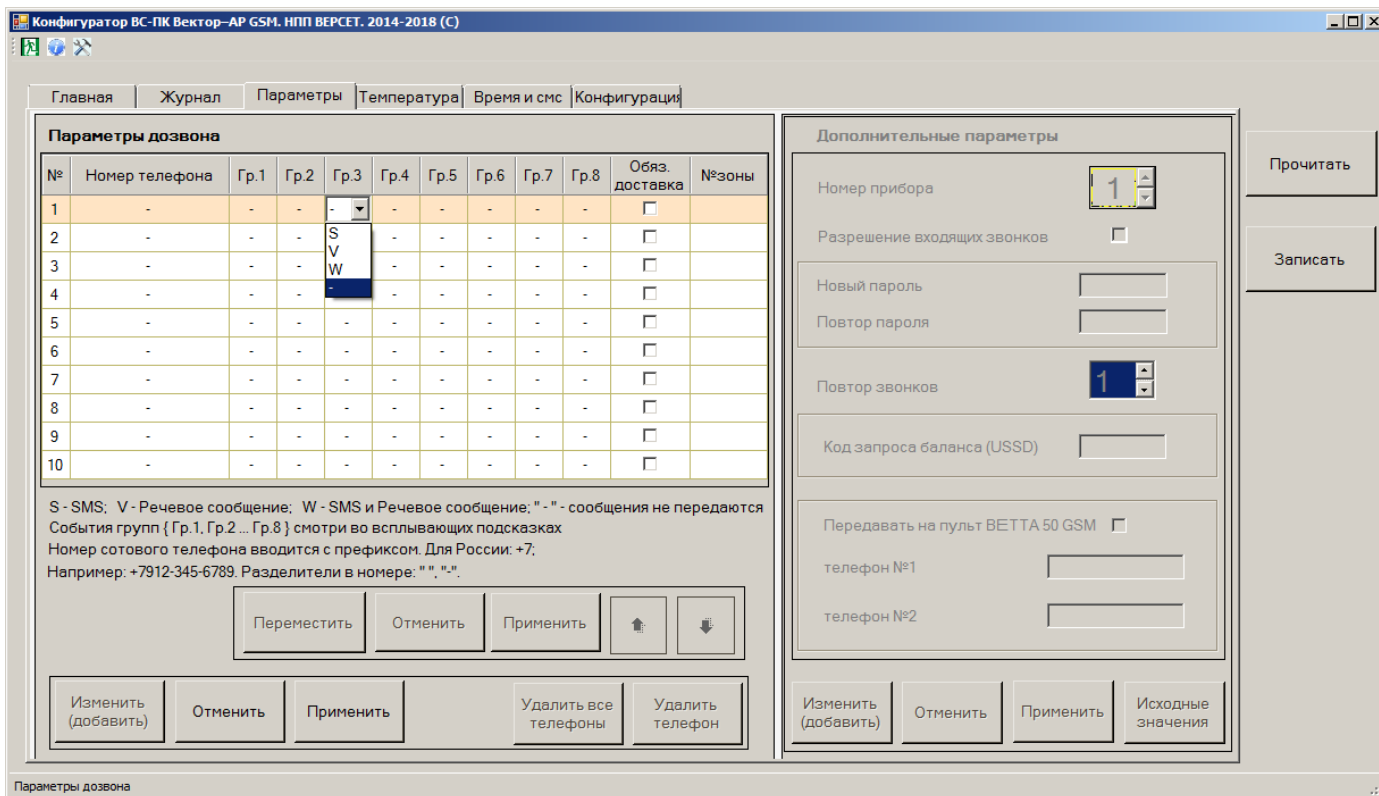

Для каждой группы событий необходимо определить способ доставки сообщений. Для этого в ячейке таблицы на пересечении строки номера телефона и столбца группы событий нужно выбрать соответствующий символ. Символ **S** соответствует доставке сообщения посредством SMS-сообщения, **V** – доставке речевого сообщения, **W** – доставке SMS и речевого сообщения. Если сообщение по группе событий передавать не следует, то выбирается символ «—».



Активация признака **Обяз. доставка** (обязательная доставка) заставляет прибор оповещать абонента о событиях, даже если об этом событии был оповещен другой абонент (т.е. он принял речевое сообщение и подтвердил его принятие вводом символа «#»), чей номер расположен выше в списке дозвона.

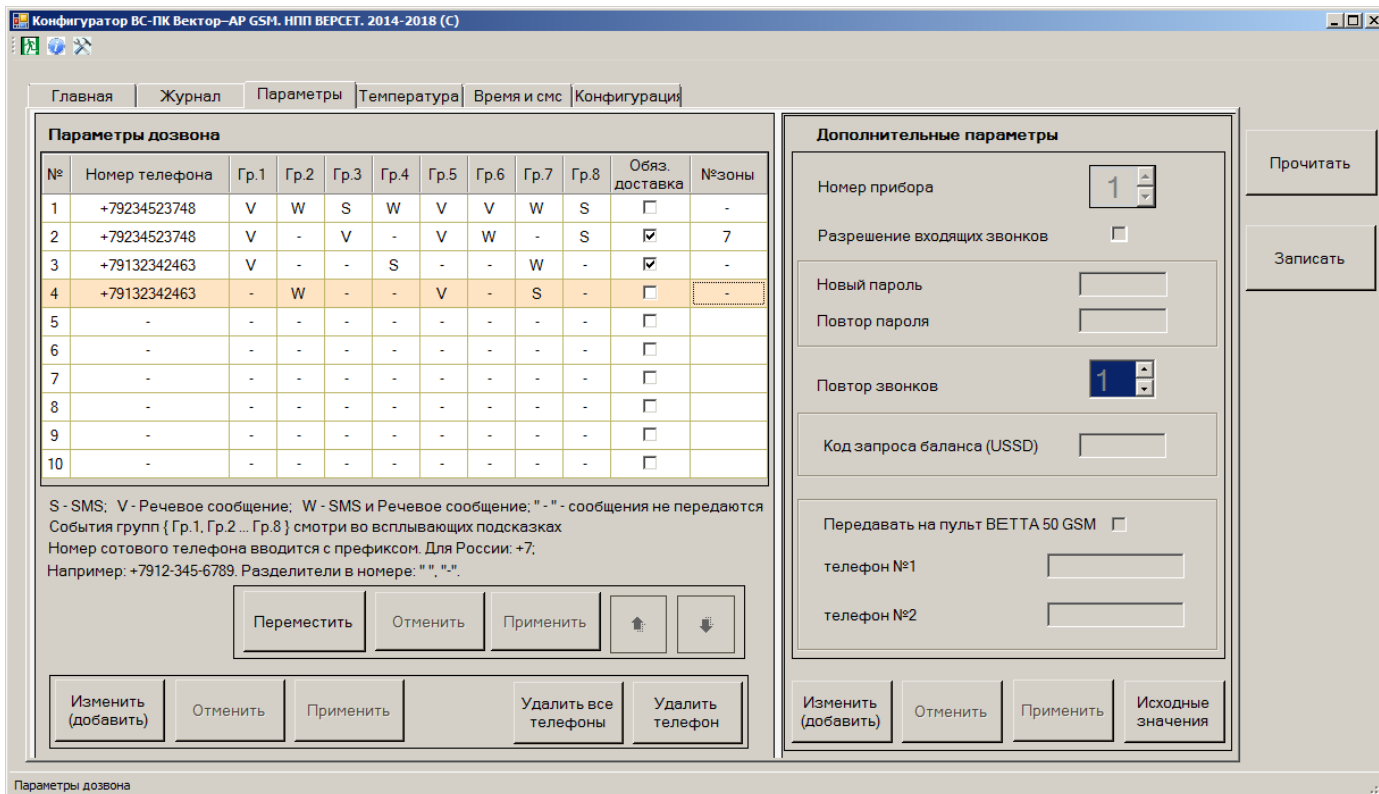



Доставка сообщений производится в порядке, соответствующем очередности номеров телефонов в поле **Номер телефона**. Для изменения этого порядка можно менять местами номера телефонов дозвона в списке, используя группу кнопок **Переместить**, **Отменить**, **Применить**, , .

В приборе предусмотрена возможность передавать на номер телефона сообщения, касающиеся отдельной зоны.

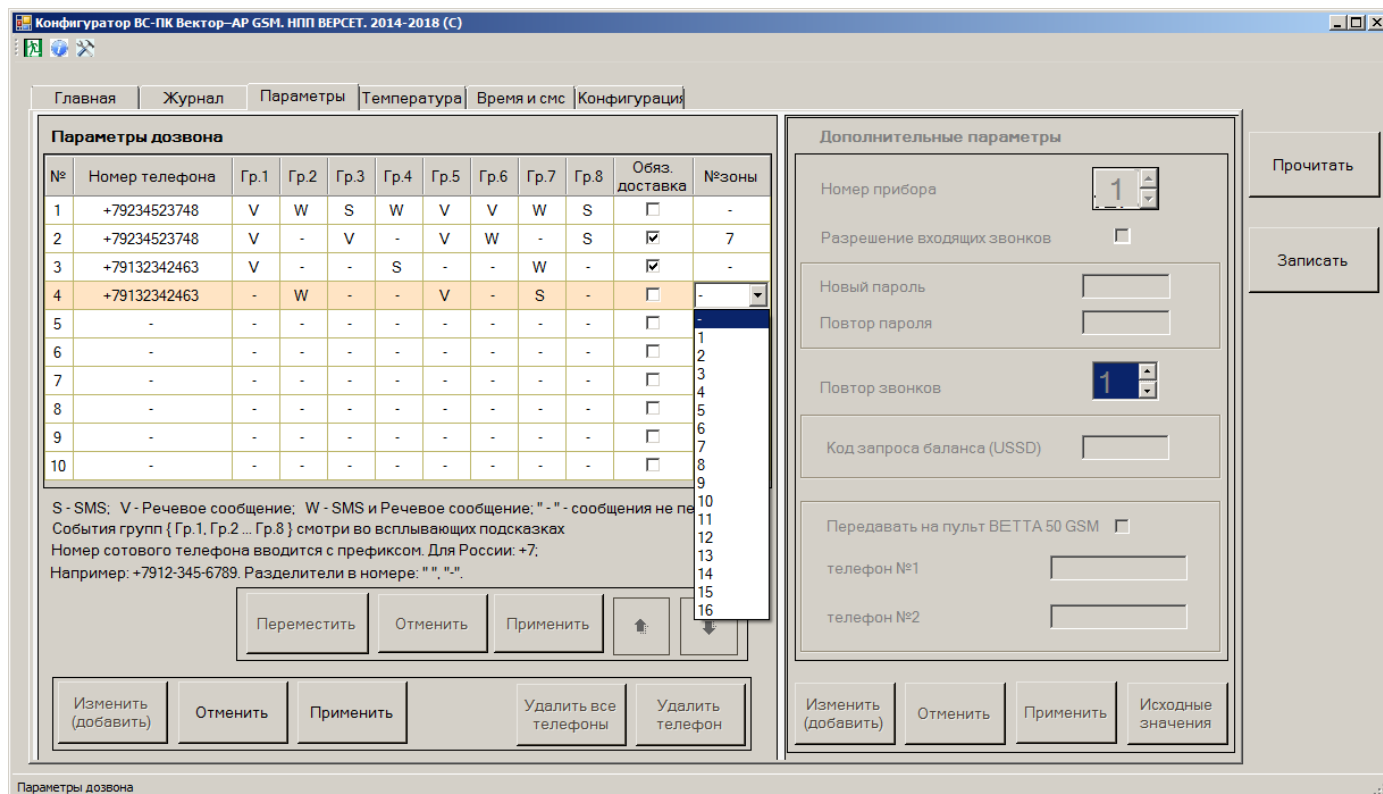

При необходимости закрепления за номером абонента конкретной зоны (абонент бу-

дет получать сообщения о событиях только в этой зоне), следует выбрать номер зоны в ячейке «№ зоны». Из выпадающего списка выбирается требуемый номер зоны. Если абонент хочет получать информацию о событиях во всех зонах, то в списке надо выбрать символ « - ». Если абонент хочет получать информацию от нескольких (но не всех) зон, надо ввести параметры одного и того же номера телефона столько раз, сколько зон необходимо держать под контролем, проставляя в каждой записи другой номер зоны.

Для настройки режимов дистанционного управления прибором по сети GSM используется окно **Дополнительные параметры**.

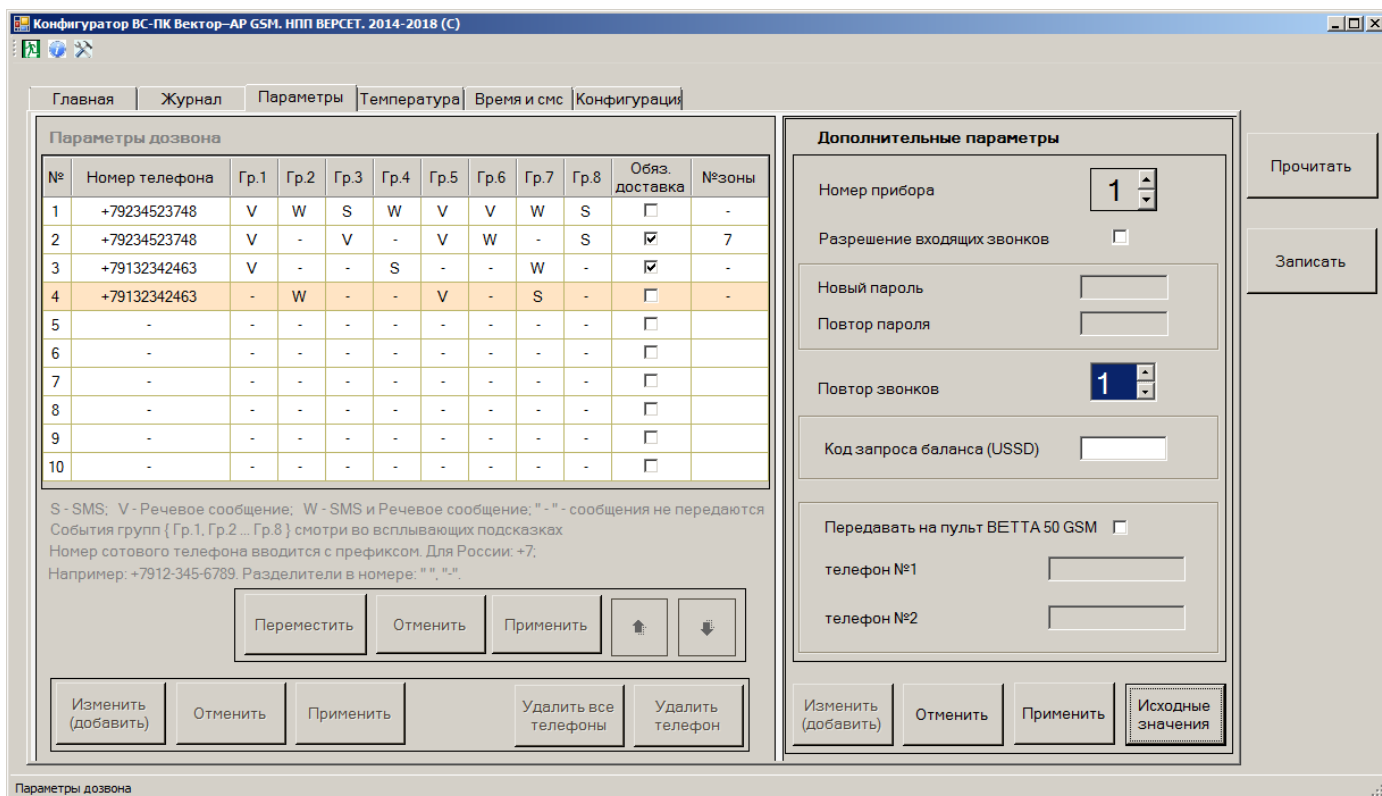

В окне **Номер прибора** надо ввести номер прибора (например **1, 22** и т.д.). Этот номер будет содержаться в SMS и речевых сообщениях, передаваемых прибором.

Параметр **Разрешение входящих звонков** определяет возможность приема команд управления.

Параметр **Повтор звонков** (по умолчанию - **1**) определяет, сколько раз прибор будет пытаться передать речевые сообщения на номер абонента.

В окне **Новый пароль / Повтор пароля** надо ввести код, состоящий из пяти цифр, который будет запрашиваться прибором, когда он отвечает на входящий звонок. Важно понимать, что выдавать команды управления можно с любого телефона, не обязательно прописанного в списке абонентов в поле **Параметры дозвона**. Кроме сотового телефона, для звонка на прибор может быть использован телефон, подключенный к городской телефонной проводной сети. На таком телефоне для ввода пароля и команд управления прибором нужно использовать режим тонального набора.

Параметр **Код запроса баланса (USSD)** в большинстве случаев не нуждается в заполнении. Прибор автоматически определяет этот параметр при работе в сети большей части операторов сотовой связи. Однако при работе с некоторыми региональными операторами это может стать необходимым.

*При вводе Кода запроса баланса (USSD) прибор будет пересылать абонентам не только данные о балансе прибора, но и любые SMS, поступающие на SIM-карту прибора.*

### 8.6.1. Передача сообщений станции мониторинга «BETTA-50 GSM»

Прибор может посылать специальные кодированные SMS о состоянии охраны и о своем состоянии на станцию мониторинга «BETTA-50 GSM». Параметры дозвона на станцию мониторинга задаются в окне **Дополнительные параметры** во вкладке **Параметры**.

The screenshot shows the configuration window for the 'BETTA-50 GSM' monitoring station. The 'Параметры' tab is selected, displaying two main sections: 'Параметры дозвона' and 'Дополнительные параметры'.

**Параметры дозвона**

№	Номер телефона	Гр.1	Гр.2	Гр.3	Гр.4	Гр.5	Гр.6	Гр.7	Гр.8	Обяз. доставка	№зоны
1	+79234523748	V	W	S	W	V	V	W	S	<input type="checkbox"/>	-
2	+79234523748	V	-	V	-	V	W	-	S	<input checked="" type="checkbox"/>	7
3	+79132342463	V	-	-	S	-	-	W	-	<input checked="" type="checkbox"/>	-
4	+79132342463	-	W	-	-	V	-	S	-	<input type="checkbox"/>	-
5	-	-	-	-	-	-	-	-	-	<input type="checkbox"/>	-
6	-	-	-	-	-	-	-	-	-	<input type="checkbox"/>	-
7	-	-	-	-	-	-	-	-	-	<input type="checkbox"/>	-
8	-	-	-	-	-	-	-	-	-	<input type="checkbox"/>	-
9	-	-	-	-	-	-	-	-	-	<input type="checkbox"/>	-
10	-	-	-	-	-	-	-	-	-	<input type="checkbox"/>	-

S - SMS; V - Речевое сообщение; W - SMS и Речевое сообщение; "-" - сообщения не передаются  
События групп { Гр.1, Гр.2... Гр.8 } смотри во всплывающих подсказках  
Номер сотового телефона вводится с префиксом. Для России: +7;  
Например: +7912-345-6789. Разделители в номере: " ", "-".

**Дополнительные параметры**

Номер прибора: 1

Разрешение входящих звонков:

Новый пароль: \*\*\*\*\*

Повтор пароля: \*\*\*\*\*

Повтор звонков: 2

Код запроса баланса (USSD):

Передавать на пульт BETTA 50 GSM:

телефон №1: +9051254857

телефон №2:

Установка параметров связи начинается с активации функции **Передавать на пульт BETTA-50 GSM**. После этого становятся доступными для редактирования параметры **телефон №1** (основной номер Станции мониторинга), **телефон №2** (резервный номер Станции мониторинга).

*После определения параметров дозвона и задания параметров контроля температуры, конфигурирование прибора заканчивается, и данные параметры нужно выгрузить в прибор. Эти действия описаны в п. 8.8 настоящего документа.*

### 8.7. Задание параметров контроля температуры

Прибор позволяет контролировать температуру в трех местах, с помощью трех цифровых термометров ВС-ЦТ-В.

Для установки требуемых значений температур, в верхней панели программы открываем вкладку **Температура**:

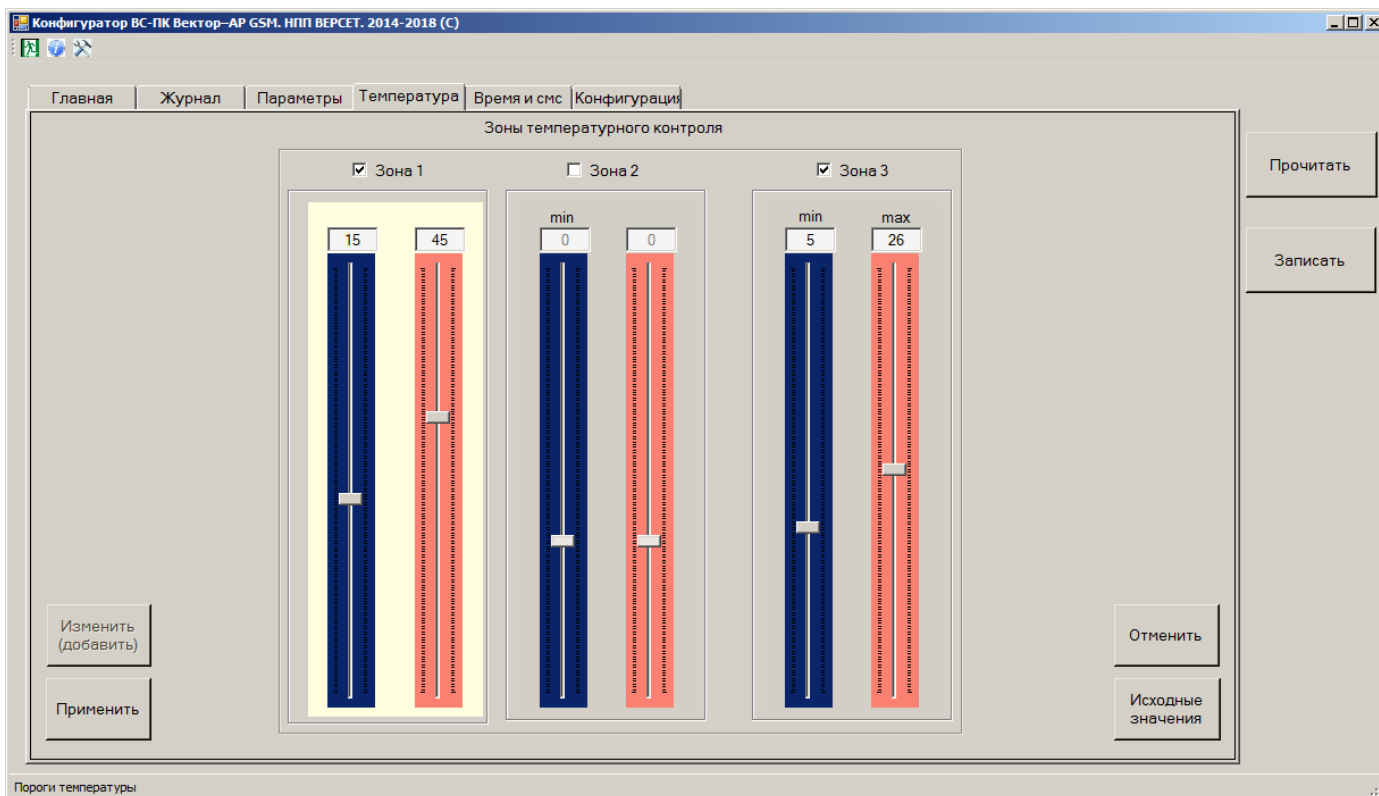

Активируем нужные зоны температурного контроля, по которым должны приходить SMS сообщения о температуре и устанавливаем для каждой активной зоны значения нижнего и верхнего порога температуры. Если зона не активирована, то SMS сообщения по этой зоне прибор отправлять не будет. Номер зоны соответствует номеру цифрового термометра.

### 8.8. Запись новых параметров в прибор

После того, как заданы все параметры прибора, нужно их записать в прибор. Для этого необходимо выполнить следующее.

Подключить прибор к компьютеру.

Нажать на кнопку **Записать**

Программа начинает записывать параметры в прибор. Эта операция может занять до нескольких минут. После окончания записи будет выдано сообщение.

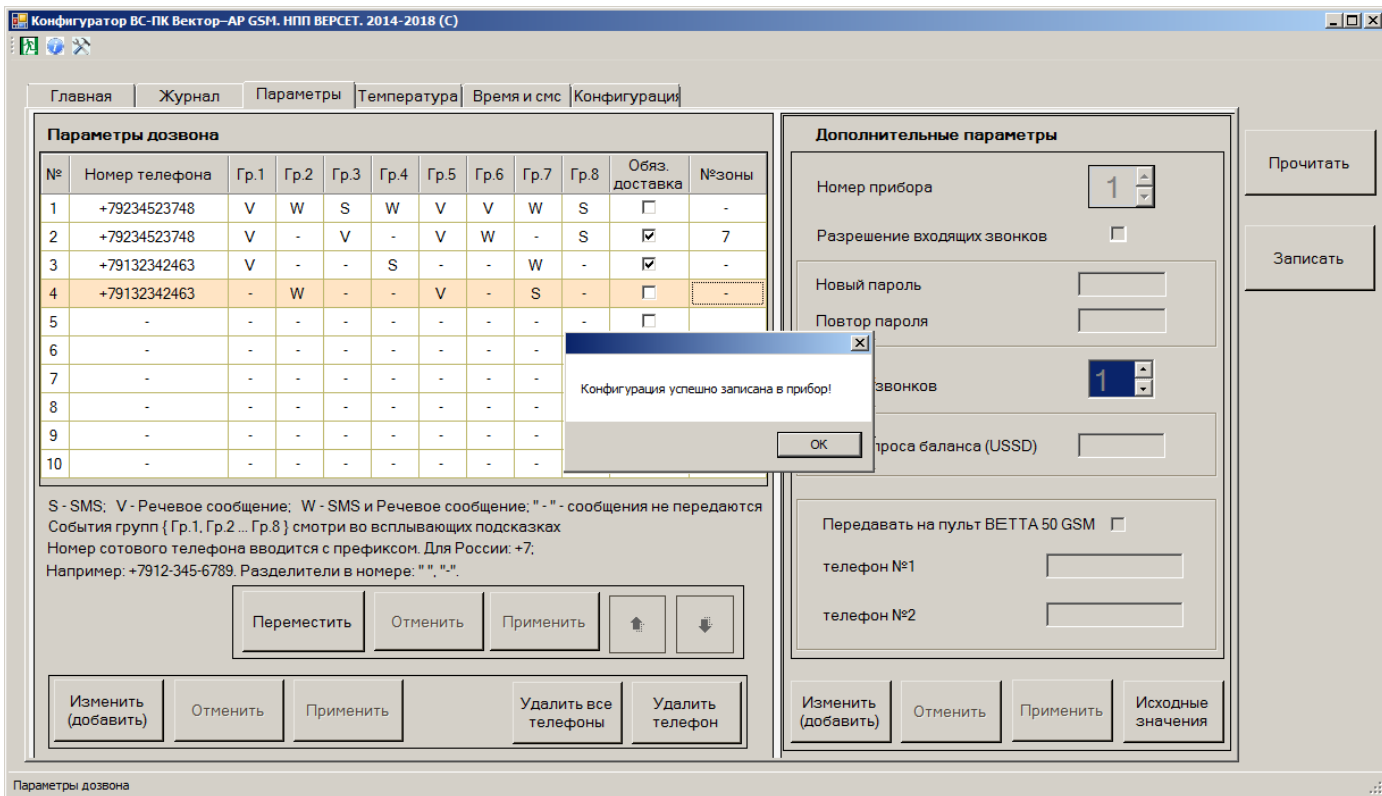

После этого прибор начинает работать в соответствии с новыми записанными в него параметрами.

## 8.9. Чтение параметров прибора

С помощью программы Вы можете прочитать все параметры прибора. Прочитанные параметры Вы можете посмотреть, изменить и снова записать в прибор. Чтобы прочитать параметры прибора нужно выполнить следующее.

Подключить прибор к компьютеру.

Нажать на кнопку **Прочитать**

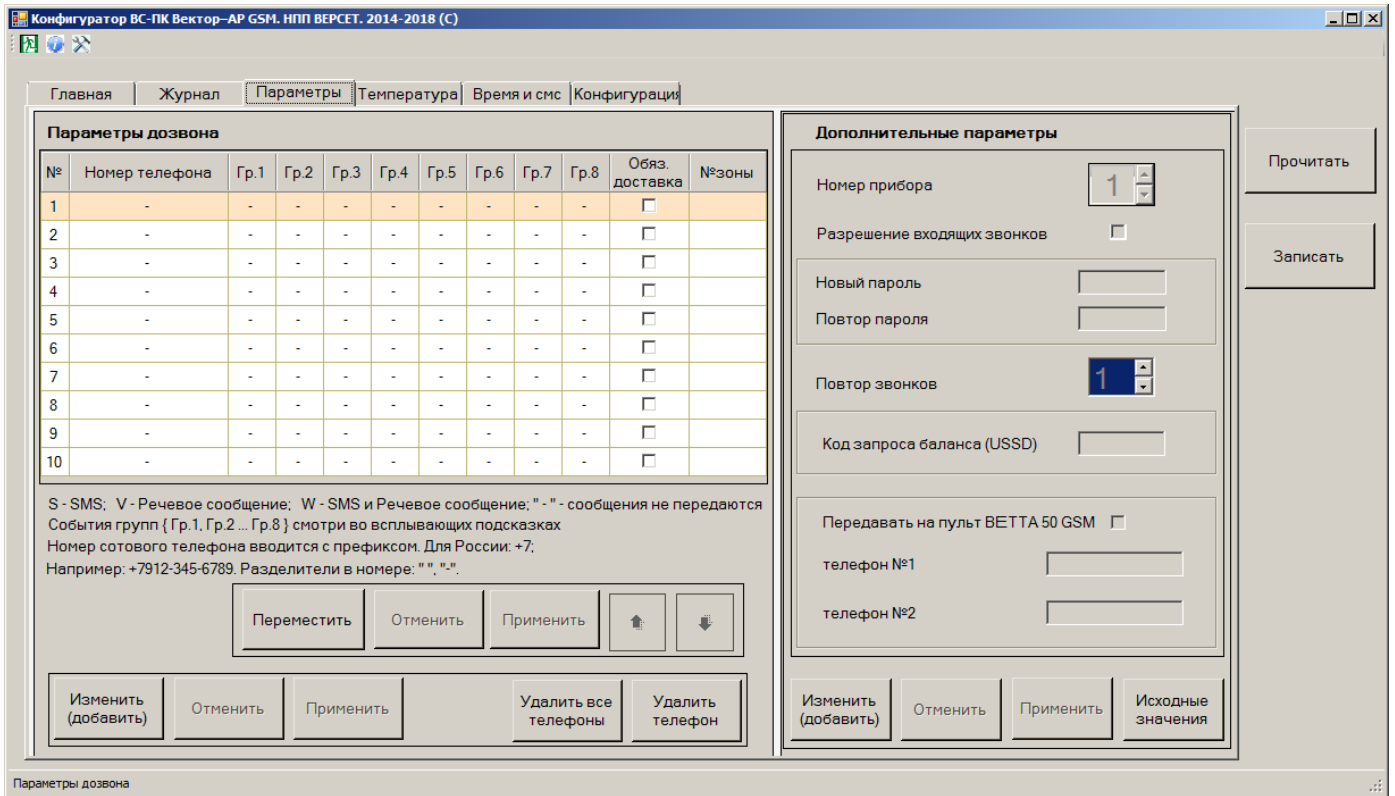

Программа выполняет чтение параметров прибора. Эта операция может занять до нескольких минут. После окончания чтения будет выдано сообщение.

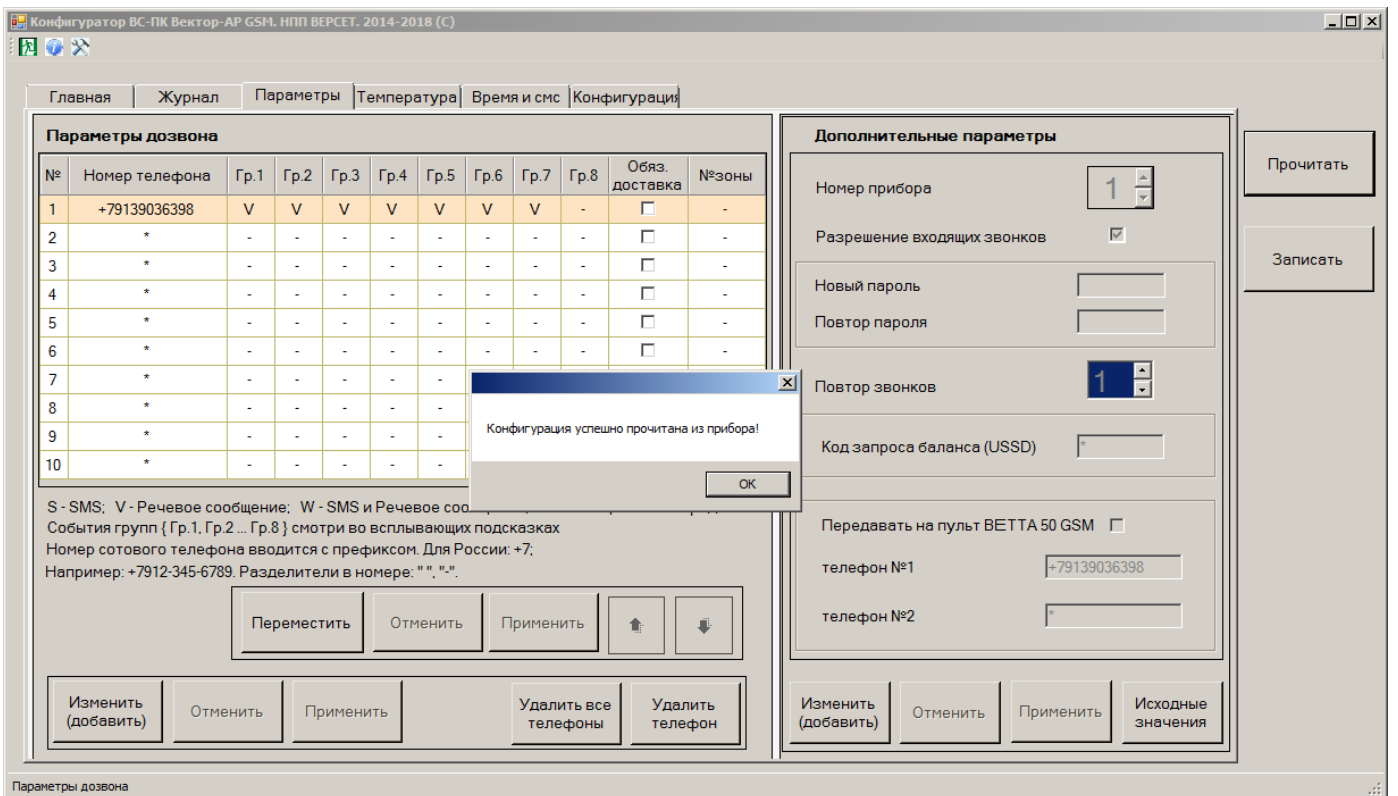

Также можно прочитать конфигурацию прибора во вкладке **Конфигурация**, которая недоступна редактированию.

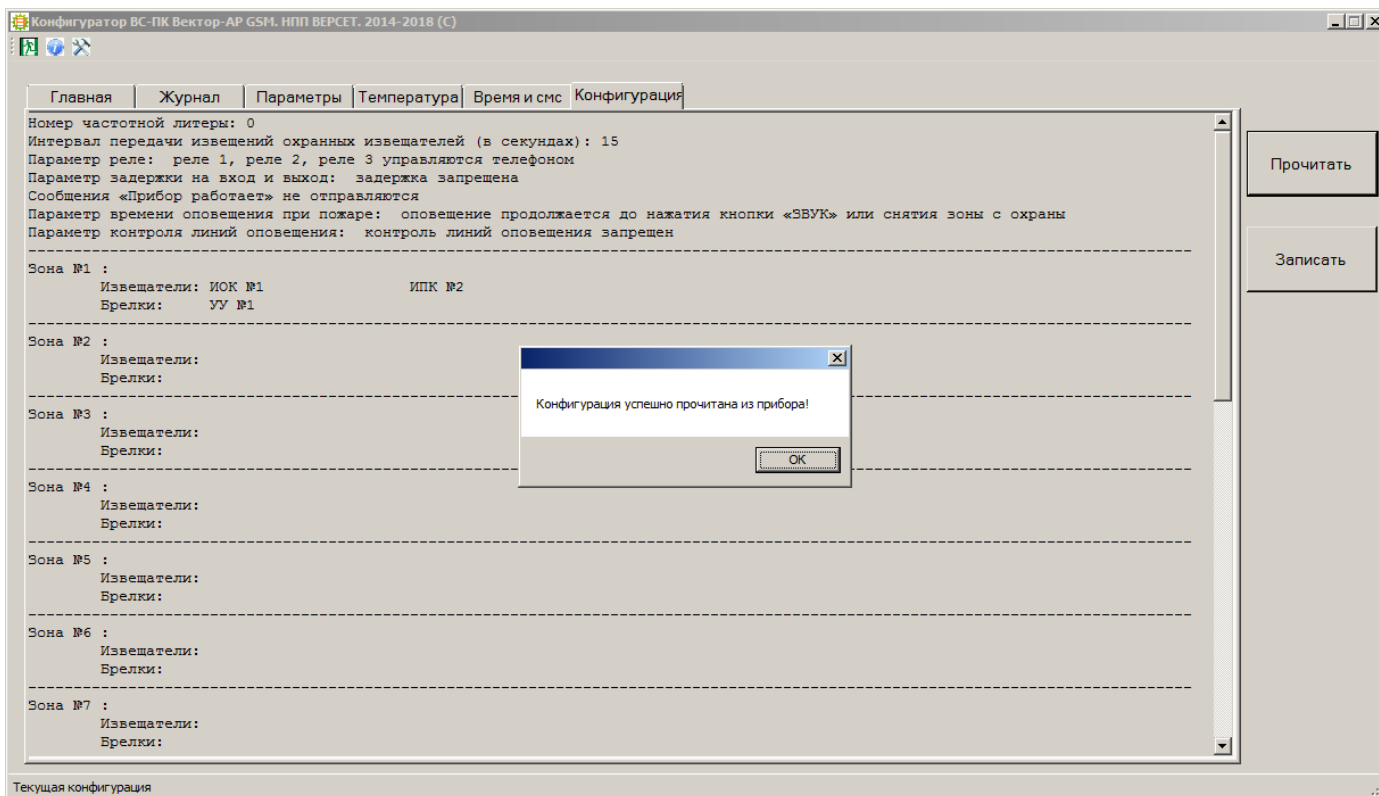

## 8.10. Журнал событий прибора

Прибор записывает информацию о событиях в файл журнала событий, который доступен в памяти прибора под именем LOG.TXT. Журнал содержит записи о 1000 последних событий прибора.

Программа прочитывает и показывает журнал событий следующим образом.

В меню программы необходимо выбрать вкладку **Журнал**. Если прибор подключен к компьютеру, то программа покажет содержимое журнала событий.

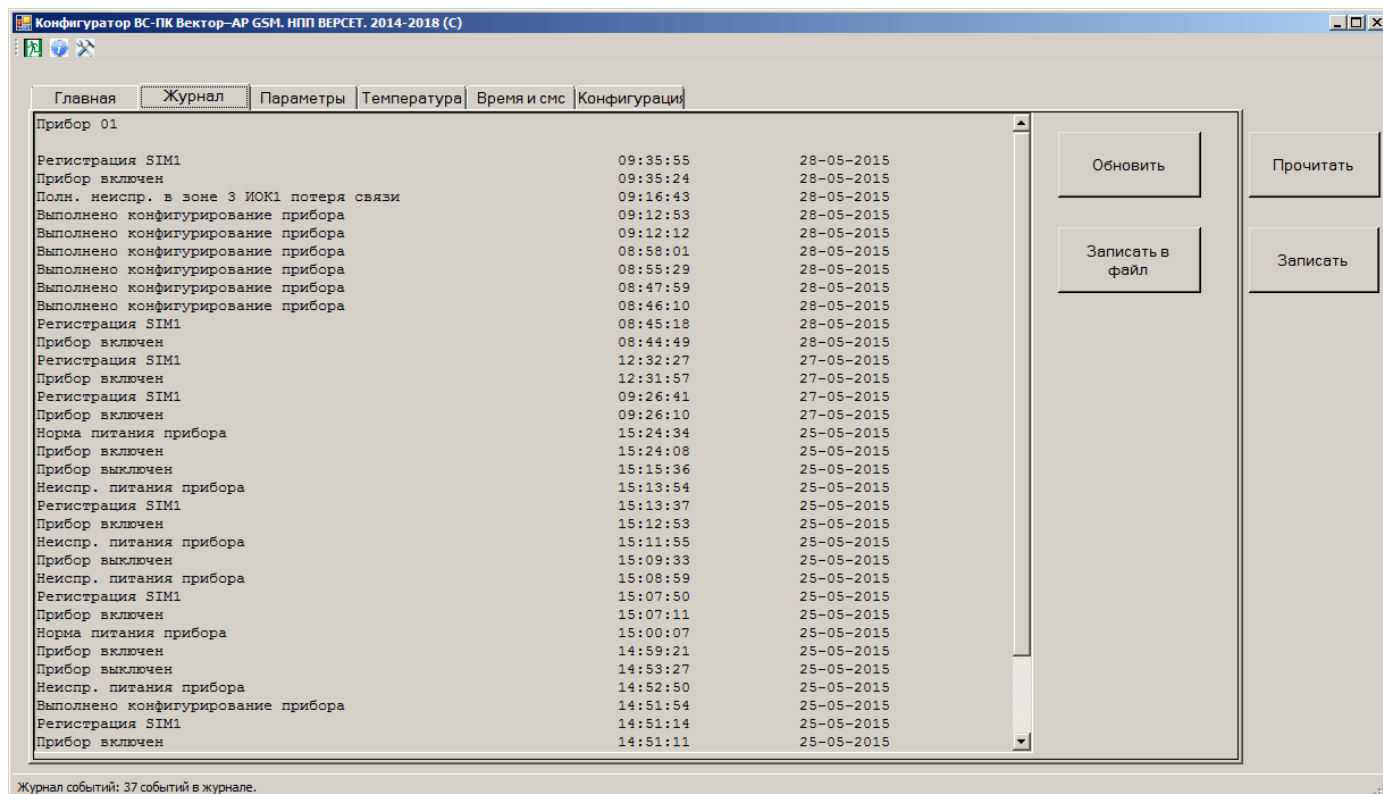

Для обновления журнала событий нужно нажать кнопку **Обновить**.

### 8.11. Установка часов прибора на текущее время

Чтобы прибор вел журнал событий с учетом правильного времени, необходимо установить на текущее время внутренние часы прибора. Для этого необходимо соединить прибор с компьютером. Далее выбрать вкладку **Время и смс** и нажать на кнопку **Задать время прибора**. Программа выполнит установку часов реального времени прибора и выдаст сообщение.

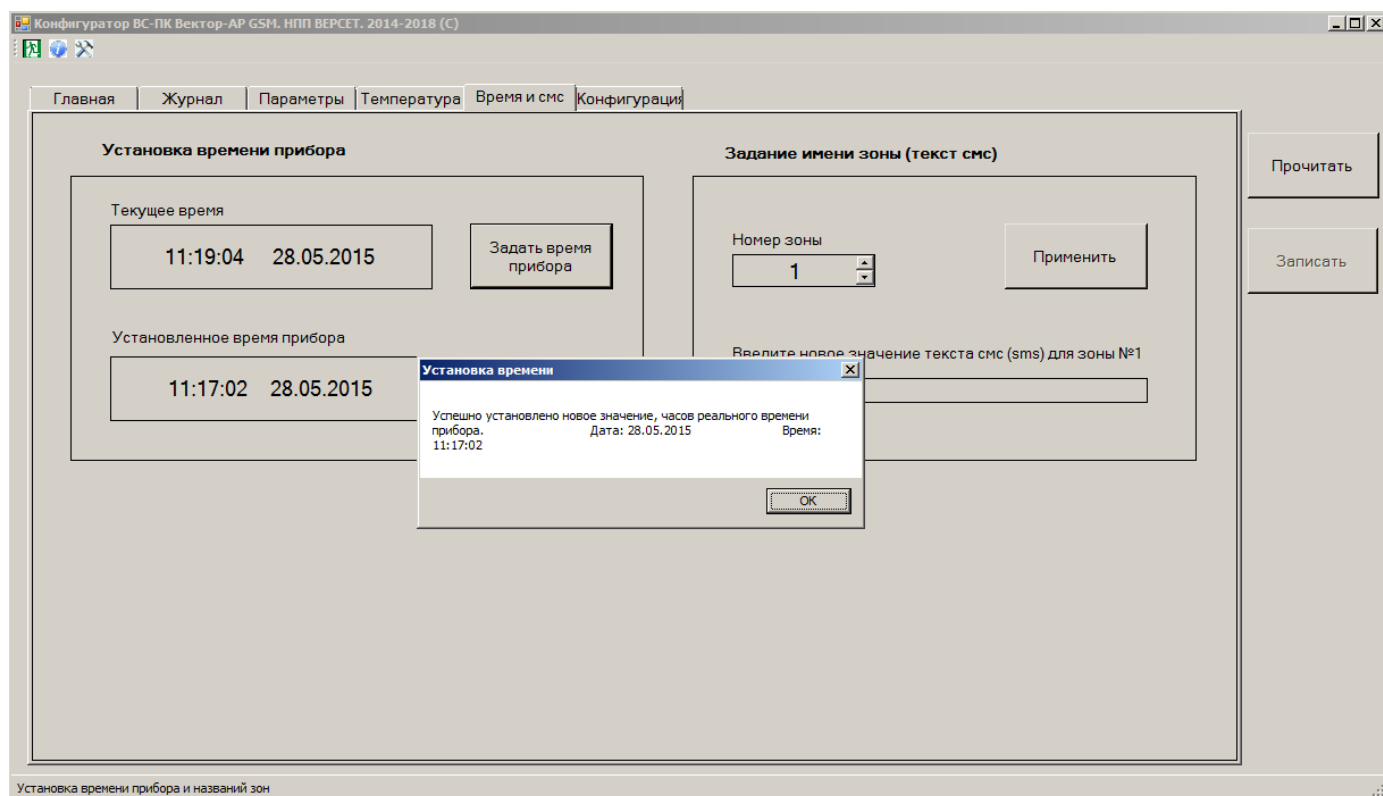

### 8.12. Задание имени зоны

В окне **Задание имени зоны (ТЕКСТ СМС)** можно создавать или редактировать текст SMS, который добавляется к стандартному тексту сообщения.

Наиболее очевидное применение – включить в текст название или адрес помещения, охраняемого этой зоной, или о типе извещателя.

### 8.13. Чтение журнала событий прибора без помощи программы «КОНФИГУРАТОР ВС-ПК ВЕКТОР-АР GSM-100»

Память подключенного к компьютеру прибора доступна, как дисковое устройство с наименованием VECTOR-GSM в котором находится файл журнала событий LOG.TXT. Этот файл может быть просмотрен любой программой для работы с текстовыми файлами, например, программой «Блокнот». Чтобы обновить содержимое файла журнала событий нужно коротко нажать кнопку управления на плате коммуникатора прибора и заново открыть файл LOG.TXT «Блокнотом».



## 9. КОМПЛЕКТ ПОСТАВКИ

Комплект поставки прибора приведен в таблице 18.

Таблица 18

Наименование и условное обозначение	Количество
Прибор приемно-контрольный охранно-пожарный адресный радиоканальный «ВС-ПК ВЕКТОР-АР GSM-100»	1
Руководство по эксплуатации, паспорт ВС.425513.069РЭ	1
Диск с программным обеспечением и эксплуатационной документацией	1
Антенна	2
Выносной считыватель Touch Memory	1
Ключ Touch Memory DS1990A	3
Диод 1N4007	2

## 10. МАРКИРОВКА

Каждый прибор имеет следующую маркировку:

- товарный знак предприятия-изготовителя;
- условное обозначение прибора;
- обозначение технических условий;
- заводской номер;
- отметка ОТК (внутри корпуса прибора);
- дата изготовления;

## 11. ТАРА И УПАКОВКА

Прибор поставляется в изготовленной из картона таре, предназначенной для предохранения от повреждений при транспортировании.

Для предохранения от воздействия повышенной влажности при транспортировании и хранении прибор поставляется упакованным в полиэтиленовый пакет.

В потребительскую тару укладывается комплект согласно раздела 9.

## 12. ПРАВИЛА ХРАНЕНИЯ И ТРАНСПОРТИРОВАНИЯ

Условия хранения прибора должны соответствовать условиям 1 по ГОСТ 15150-69.

В помещениях для хранения приборов не должно быть пыли, паров кислот, щелочей, агрессивных газов и других вредных примесей, вызывающих коррозию.

Расстояние между отопительными устройствами и приборами должно быть не менее 0,5 м.

При складировании приборов в штабели разрешается укладывать не более пяти ящиков с приборами.

Транспортирование упакованных приборов может производиться любым видом транспорта в крытых транспортных средствах.

Условия транспортирования должны соответствовать условиям хранения 5 по ГОСТ 15150-69.

После транспортирования приборы перед включением должны быть выдержаны в нормальных условиях не менее 24 ч.

# ПАСПОРТ

## 1. СВИДЕТЕЛЬСТВО О ПРИЕМКЕ

Адресный радиоканальный прибор GSM охраны «ВС-ПК ВЕКТОР-АР GSM-100» заводской номер \_\_\_\_\_ соответствует конструкторской документации ВС.425513.069, ТУ4372-002-30790399-2012 и признан годным для эксплуатации.

Заполняется при розничной продаже:

Дата выпуска \_\_\_\_\_

Дата продажи \_\_\_\_\_

ОТК \_\_\_\_\_

Продавец \_\_\_\_\_

## 2. ГАРАНТИИ ИЗГОТОВИТЕЛЯ

Изготовитель гарантирует соответствие прибора требованиям технических условий при соблюдении условий транспортирования, хранения, монтажа и эксплуатации.

Гарантийный срок составляет 5 лет с момента розничной продажи, при наличии отметки в паспорте, но не более 5,5 лет с момента выпуска прибора.

Срок службы прибора – 10 лет.

## 3. СВЕДЕНИЯ О РЕКЛАМАЦИЯХ

Потребитель имеет право предъявить рекламацию при обнаружении несоответствия прибора требованиям технических условий при соблюдении всех положений эксплуатационной документации.

Прибор, направляемый в ремонт по рекламации должен иметь упаковку, вид, сохранность пломб, контрочков и комплектацию, соответствующую сопроводительной документации на прибор.

При невыполнении этих условий изготовитель прерывает свои гарантийные обязательства и ремонт осуществляется за счет потребителя.

В рекламационный лист необходимо включить следующую информацию о приборе:

Тип прибора.

Дата выпуска и номер прибора.

Где и когда приобретен, дата ввода в эксплуатацию.

Замечания и предложения по прибору.

## 4. КОНТАКТНАЯ ИНФОРМАЦИЯ

ООО «ВЕРСЕТ»

Россия, 630087, г. Новосибирск – 87, а/я 16

ул. Новогодняя, 28/1

тел/факс: (383) 310-05-30

e-mail: [verset@verset.ru](mailto:verset@verset.ru)

сайт: [www.verset.ru](http://www.verset.ru)

Служба технической поддержки

8-800-250-6910

support@verset.ru

Skype: support.verset

# ПРИЛОЖЕНИЕ

## ВС-ПК ВЕКТОР-АР GSM



Рис.1. Схемы внешних соединений прибора ВС-ПК ВЕКТОР-АР GSM-100.



Рис.2. Вид на клеммы и разъемы для внешних подключений, на органы управления прибора.

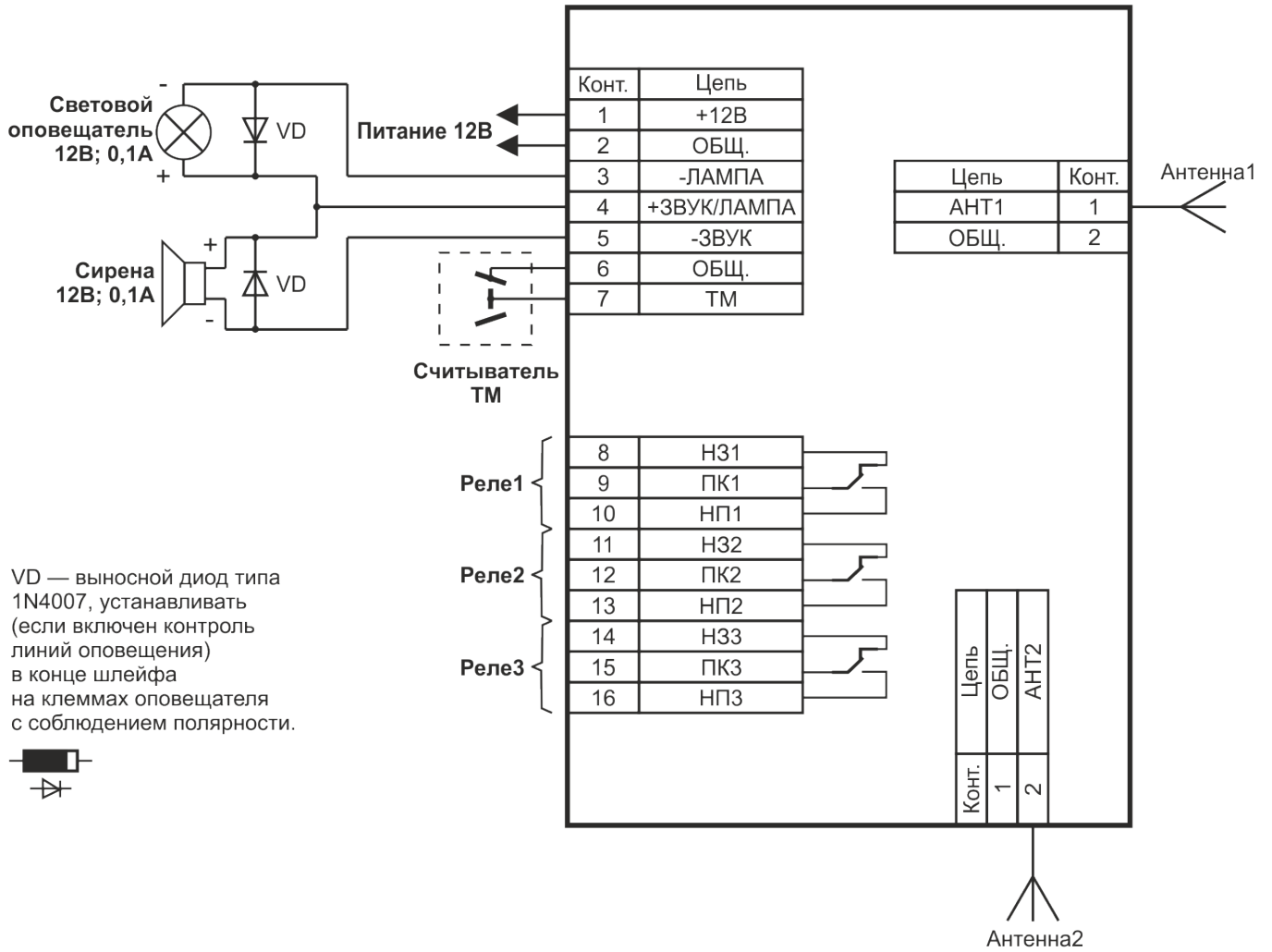

Рис.3. Внешний вид платы прибора BC-ПК ВЕКТОР-AP GSM-100.

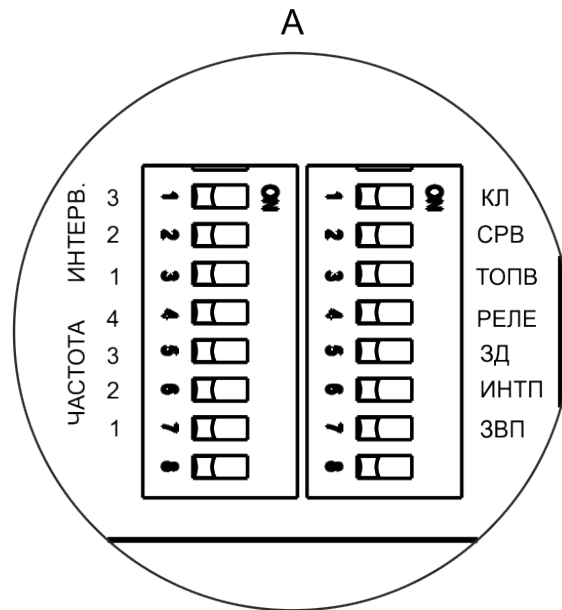
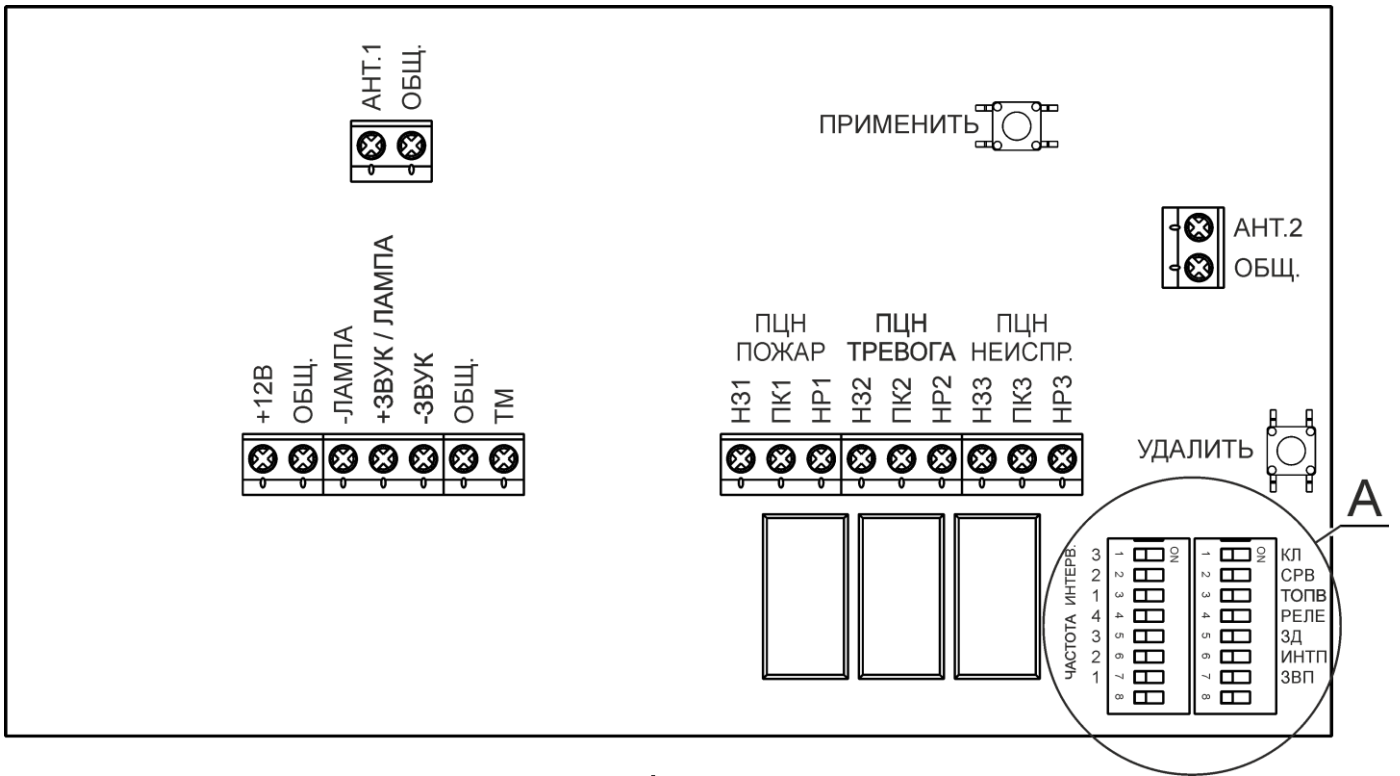
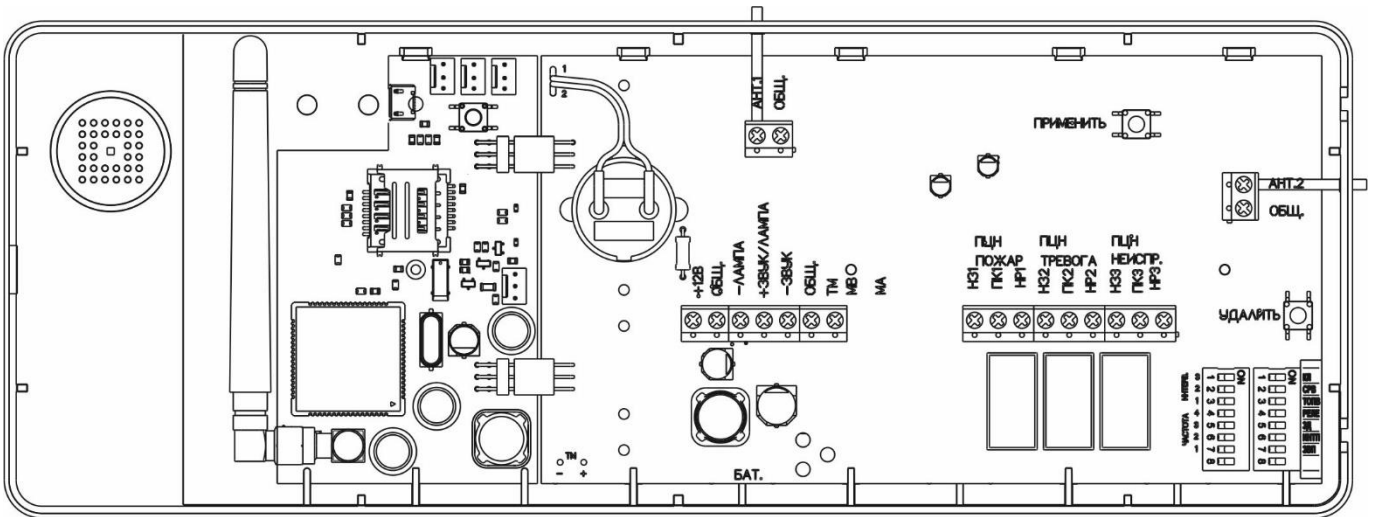
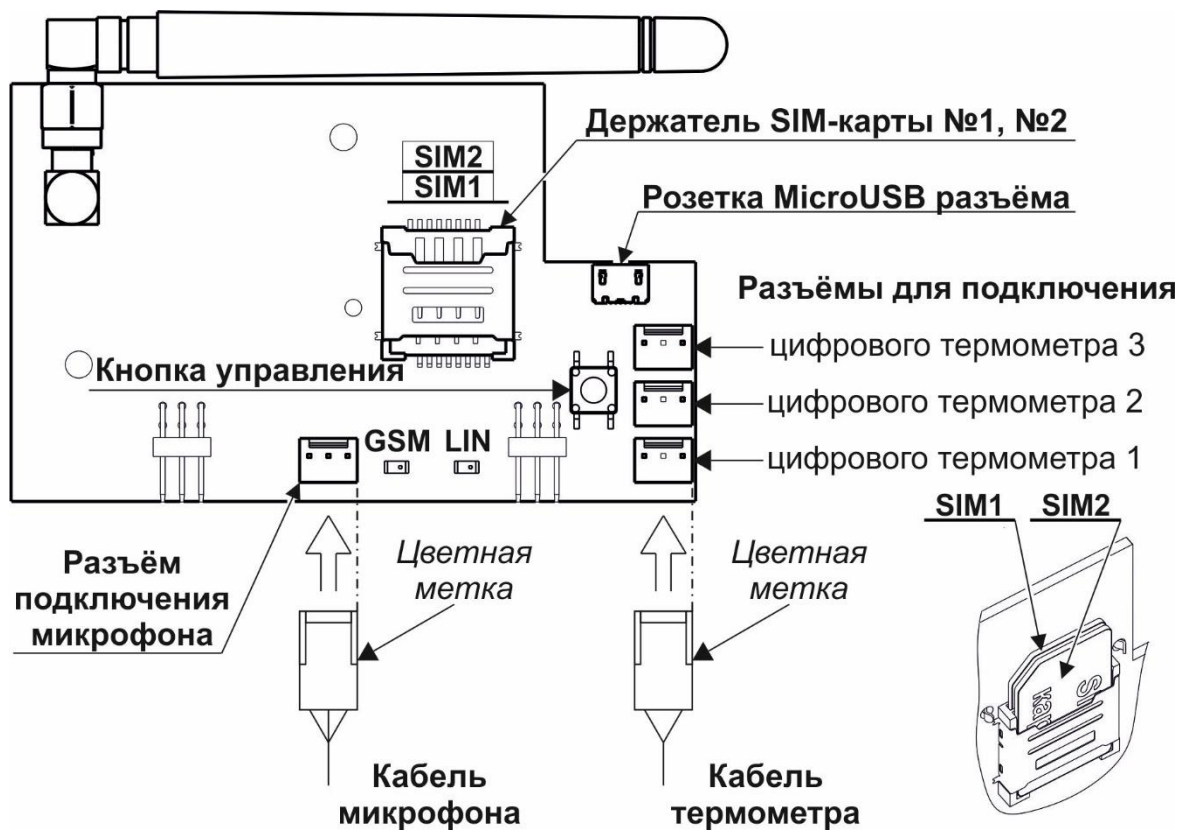

Рис.4. Внешний вид платы коммутатора прибора BC-ПК ВЕКТОР-AP GSM-100.